

CABIN

CABIN

ANETTE PONHOLZER + FRITZ FRENKLER

BESTELLFORMULAR / ORDER FORM

Firma / Company: _____

Datum / Date: _____

Kommission / Commission: _____

Raumhöhe / Room height: _____

Einbautiefe / Installed depth: _____

Einbaubreite / Installed width: _____

Ausführung Front bzw. Blende, Aussenseite /
Finish for front / infill panel / exposed side panel:

Ausführung Türen / Door version:

push-to-open Griffleiste / bar

Griff / grip: länglich / rectangular halbrund / semi-circular

seitlicher Abschluss / cupboard side:

- ohne seitlichen Abschluss /
without finished side panel L R

- seitliche Passblende / with scribing panel L R

- Aussenseite / with finished side panel L R

- Aussenwange / with infill panel L R

Deckenblende / Ceiling strip: 50 mm 100 mm

Abdeckplatte / Top panel: Ja / Yes Nein / No

Planungsraster / Planning grid M 1:30

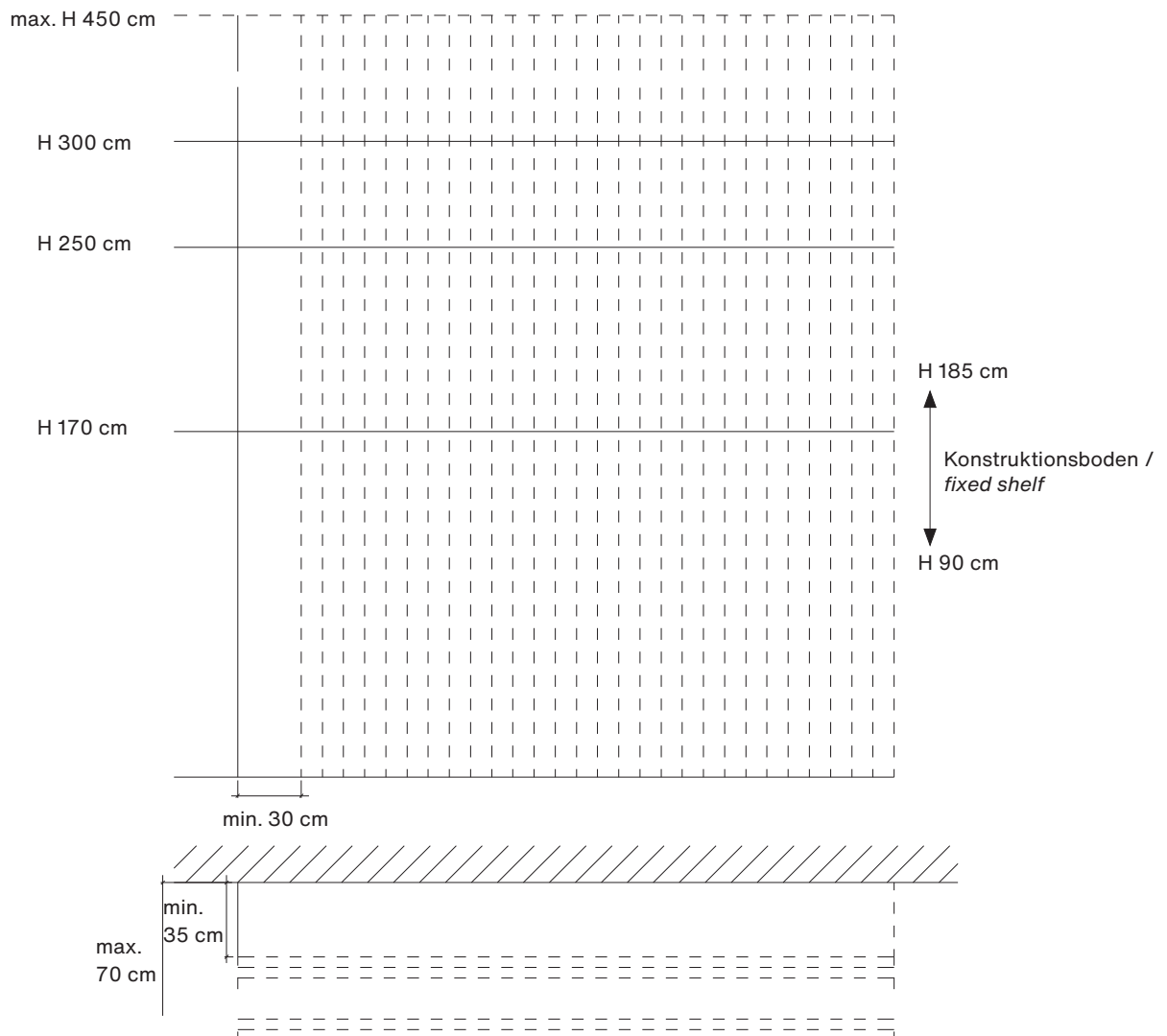

CABIN

ANETTE PONHOLZER + FRITZ FRENKLER

WICHTIGE BESTELLINFORMATIONEN / AUSMESSEN DES RAUMES BZW. DER NISCHE

Das Stauraumsystem CABIN wird maßgenau auf den einzu-richtenden Raum angepasst.

Hierzu ist es von besonderer Bedeutung, dass dieser Raum exakt ausgemessen wird, da eine nachträgliche Korrektur, insbesondere Kürzung, nicht möglich ist.

Für die Bestellung sind folgende Raummaße unbedingt notwendig:

1. Raumhöhe / Nischenhöhe
2. Einbautiefe* / Nischentiefe
3. Einbaubreite* / Nischenbreite

* Bei Einbau in eine Ecke bzw. freistehend im Raum

Da Wände, Böden und Decken nicht immer gerade sind, messen Sie diese unbedingt an verschiedenen Stellen und geben Sie bei der Bestellung immer das kleinste gemessene Maß an.



IMPORTANT ORDER INFORMATION / ROOM OR NICHE MEASUREMENTS

The CABIN storage system is supplied to fit the room accurately.

It is especially important for the room to be measured accurately, since subsequent corrections, in particular a reduction in length, are not possible.

When ordering, the following room dimensions must always be stated:

1. room height / niche height
2. depth of available space* / niche depth
3. width of available space* / niche width

** When installing in a corner or free-standing in a room*

Since walls, floors and ceilings are not always straight, they must be measured at several points and the smallest measurement stated when ordering.

CABIN

ANETTE PONHOLZER + FRITZ FRENKLER

ZEICHNUNGSFREIGABE

Bitte beachten Sie: Um Missverständnisse und Fehler zu vermeiden, erhalten Sie mit jeder Auftragsbestätigung eine Zeichnung mit allen Maßangaben zur Freigabe. Diese benötigen wir unterschrieben zurück. Erst nach schriftlicher Zeichnungsfreigabe wird der Auftrag in die Produktion eingelastet. Bitte beachten Sie, dass die angegebenen Lieferzeiten ab Werk bei diesem Modell erst ab Erhalt der Freigabezeichnungen gelten.

APPROVAL OF DRAWING

Please note: to avoid possible misunderstandings and errors, every order confirmation is accompanied by a drawing showing all measurements. You must approve this drawing and return it with your signature. Production of the order will not commence until your approval of the drawing has been received. You are also reminded that the ex-factory shipping dates quoted for this model only apply upon receipt of the approved drawings.

Messen der Einbauhöhe /
Measuring the height of the available space:

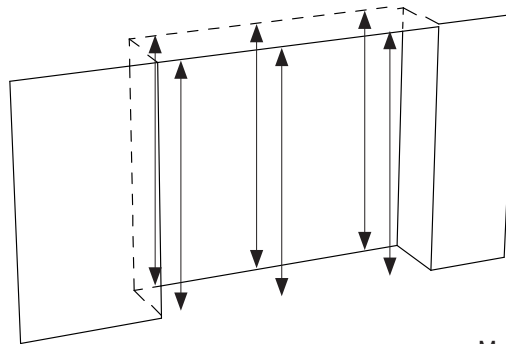

Messen der Einbautiefe /
Measuring the depth of the available space:

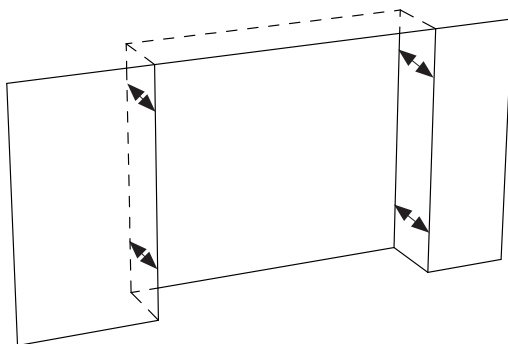

Messen der Einbaubreite /
Measuring the width of the available space:

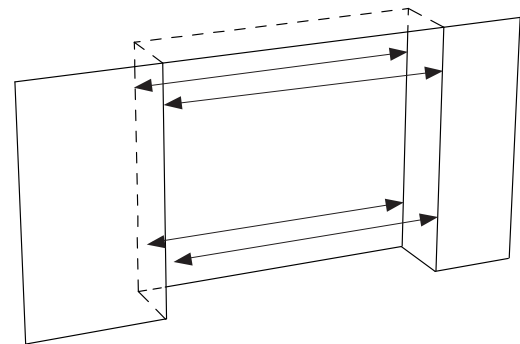

1. RAUMHÖHE UND SCHRANKHÖHE

Entscheidend für das Schrankmaß ist die Raumhöhe von Boden zur Decke bzw. die Nischenhöhe beim Einbau in einer Nische. Die Höhe des Schrankes, die Fronten sowie Decken- und Bodenblenden werden hiervon ausgehend werkseitig errechnet. Grundsätzlich ist der Schrank so konstruiert, dass die Fronten in der Höhe leicht über den Korpus überstehen. Der Abstand der Fronten zum Boden und zur Decke beträgt jeweils 1,5 cm. Bei uneinheitlicher Raumhöhe muss daher unbedingt die niedrigste, gemessene Raumhöhe angegeben werden, um zu verhindern, dass die Tür am Boden oder an der Decke schleift.

AUFSATZKORPUS

Mit einem Aufsatzkorpus können Schrankhöhen bis zu max. 4,50 m erreicht werden. Durchgehende Türen, von Schrankelement zu Aufsatzkorpus, sind aus technischen Gründen nicht möglich. Der Aufsatzkorpus sollte mind. 80 cm hoch sein und nicht höher als 150 cm.

1. ROOM HEIGHT AND CUPBOARD HEIGHT

A critical measurement for the cupboard size is the height of the room from floor to ceiling, if where installation is to be in a niche, then the height of the niche. The factory calculates the height of the cupboard, the fronts and the ceiling and plinth strips on the basis of these measurements. The cupboard is so designed that the fronts are always slightly higher than the body. The distance between the fronts and the floor, and fronts and ceiling measures 1.5 cm respectively. If the room height varies, the lowest room height measurement must always be stated, to ensure that the door does not scuff the floor or ceiling.

TOP-MOUNT ELEMENT

Cupboard heights can reach up to 4.50 m when top-mount elements are used. For technical reasons, full-length doors extending from cupboard element through to top-mount element are not possible. The top-mount element should be between 80 cm and 150 cm high.

CABIN

ANETTE PONHOLZER + FRITZ FRENKLER

DECKENBLENDE

Der Schrankkorpus schließt zur Decke hin mittels einer Deckenblende ab. Diese ist im Standard, bei gleichmäßiger Raumhöhe 50 mm hoch und muss gegebenenfalls angepasst werden, wobei eine Toleranz von 5 mm beschlagstechnisch ausgeglichen werden kann. Beim Einsatz der Deckenblende muss der Abstand der Front zur Decke mind. zwischen 15 und 20 mm betragen.

Bei unterschiedlichen Deckenhöhen oder wenn in der Planung zur Sicherheit eine höhere Toleranz vorgesehen sein soll, kann gegen Aufpreis eine Deckenblende von 100 mm anstelle der Standard-Deckenblende geordert werden. Diese kann bauseits bei der Montage individuell angepasst werden. Der maximale Abstand zwischen Decke und Front kann somit auf bis zu 85 mm vergrößert werden.

CEILING STRIPS

There is a ceiling strip between the cupboard element and the ceiling. The standard version is 50 mm high, assuming a constant room height, and must be modified if necessary; whereby a 5 mm tolerance can be offset through the hardware. When the ceiling strip is installed, the distance between the front and the ceiling must be between at least 15 mm and 20 mm.

If ceiling heights differ or if a greater tolerance is needed in the plans as a safety precaution, a 100 mm ceiling strip can be ordered, instead of the standard ceiling strip, at a surcharge. It can be cut to fit on-site. The maximum distance between the ceiling and front can thus be increased up to 85 mm.

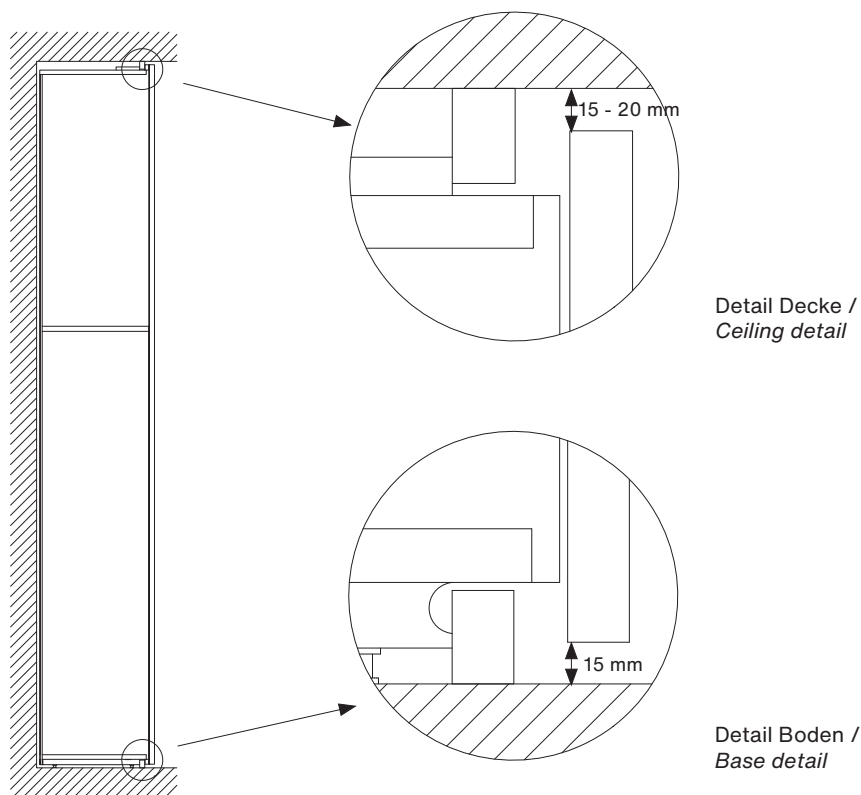

SOCKELLEISTE

Damit unterschiedliche Abstände des Schrankkorpus zum Fußboden verblendet werden können, wird die Sockelleiste in einer Höhe von 100 mm geliefert. Diese muss Vorort den bauseitigen Gegebenheiten angepasst werden.

Bei Schränken mit zwei Außenseiten wird die Sockelblende passgenau mitgeliefert.

PLINTH STRIPS

In order to be able to scribe different gaps between the cupboard and the floor, the plinth strip is supplied 100 mm high. This must be cut to size on site.

When ordering cupboards with two finished side panels, the plinth strip is manufactured true to size.

CABIN

ANETTE PONHOLZER + FRITZ FRENKLER

2. EINBAUTIEFE / NISCHENTIEFE

Entscheidend für das Schrankmaß ist die Einbautiefe von der Rückwand bis zur Schrankfront. Die Innentiefe des Schrankes wird hiervon ausgehend werkseitig errechnet. Grundsätzlich beträgt der Abstand von der Rückwand des Schrankes zur Raumwand 13 mm. Dies ermöglicht eine möglicherweise im Raum vorhandene Sockelleiste zu überbauen. Außenseiten und Außenwangen weisen diesen Abstand nicht auf, sondern werden bündig zur Wand geplant. Eine Ausklinkung für eine möglicherweise vorhandene Sockelleiste kann bei der Montage vorgenommen werden. Sollte ein größerer Abstand zur Raumwand benötigt werden, muss dies bei der Bestellung angegeben werden.

2. DEPTH OF AVAILABLE SPACE / NICHE DEPTH

A critical measurement for the cupboard size is the depth of available space from the back panel to the cupboard front. From this the factory calculates the internal depth of the cupboard. The distance from the back panel of the cupboard to the wall of the room is always 13 mm. This allows the cupboard to stand in front of any skirting board that is already present on site. Finished side panels and infill panels do not allow for this spacing but are designed to be installed flush to the wall. If they have to be cut away to allow for a skirting board, this work must be undertaken during assembly on site. Should a greater distance to the wall of the room be required, this must be quoted on the order.

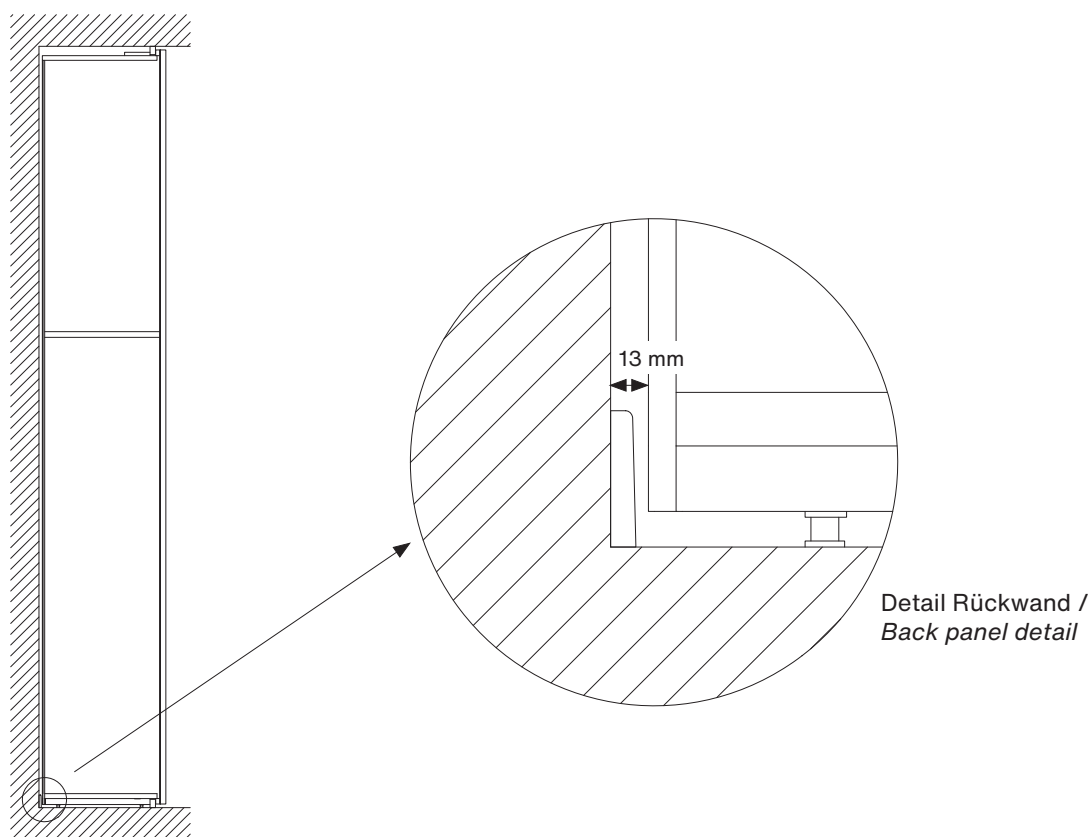

3. EINBAUBREITE / NISCHENBREITE

Entscheidend für das Schrankmaß ist die gesamte Einbaubreite, bzw. beim Einbau in eine Nische, die gesamte Nischenbreite. Die Breite des Schrankes wird hiervon ausgehend werkseitig errechnet, wobei die Wahl der seitlichen Abschlüsse entsprechend berücksichtigt wird. Die einzelnen Varianten der seitlichen Abschlüsse sowie deren Maße und weitere Detailinformationen werden im Abschnitt „seitliche Abschlüsse des Schrankes“ beschrieben.

3. WIDTH OF AVAILABLE SPACE / NICHE WIDTH

The size of the cupboard is determined by the total width of available space, or the total niche width when it is to be installed in a niche. From this the factory then calculates the width of the cupboard, taking into account the choice of finish for the sides. The various options available for the cupboard sides, together with their dimensions and further detailed information, are to be found in the section „cupboard sides“.

CABIN

ANETTE PONHOLZER + FRITZ FRENKLER

SYSTEMAUFBAU

SYSTEM ASSEMBLY

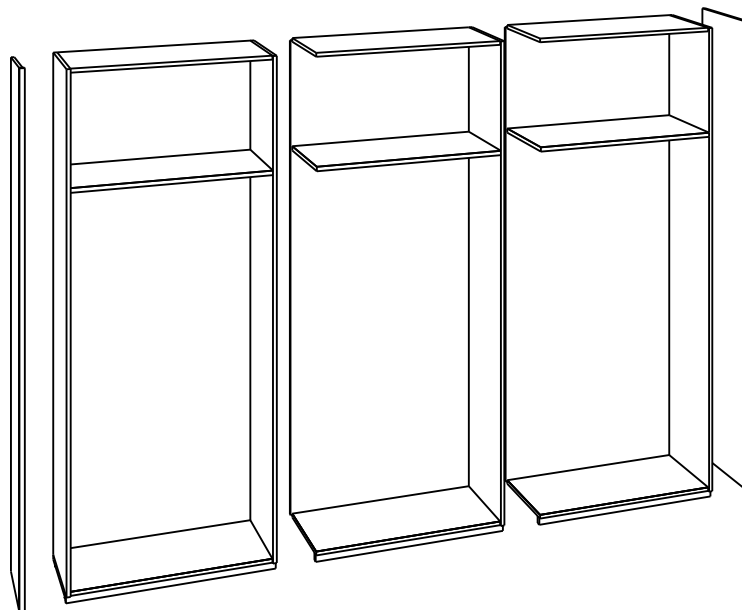

Seitlicher Abschluss
(Außenseite) /
Cupboard side
(finished side panel)

Grundelement /
Basic element

Anbauelement /
Add-on element

Anbauelement /
Add-on element

Seitlicher Abschluss
(Außenseite) /
Cupboard side
(finished side panel)

GRUND- + ANBAUELEMENTE

CABIN wird von links nach rechts geplant. Das jeweils erste Element links ist ein Grundelement, alle folgenden Elemente sind Anbauelemente.

Grundelemente haben einen geschlossenen Korpus mit einer Konstruktionsseite links und rechts. Alle Anbauelemente haben nur rechts eine Konstruktionsseite.

Die Breitenangaben der Schrankelemente beziehen sich auf die Breite der Anbauelemente. Für die Breite des Grundelements addieren Sie bitte 1,9 cm.

Der seitliche Abschluss (ohne Abschluss, seitliche Passblende, Außenseite, Außenwange oder Abschlusselement) kann für beide Seiten frei gewählt werden.

BASIC + ADD-ON ELEMENTS

CABIN is planned from left to right, starting with a basic element to which all other add-on elements are added. Basic elements consist of a closed body with side panels on both sides. All add-on elements comprise a side panels on the right side only.

Widths of cupboard elements quoted here refer to the width of the add-on element (which has only one side panels). Please add an extra 1.9 cm of width for a basic element (which has two side panels).

The sides can be finished with a combination of scribing, sidewall and infill panels, end elements, and non-finished side panels.

CABIN

ANETTE PONHOLZER + FRITZ FRENKLER

STANDARDHÖHEN

STANDARD HEIGHTS

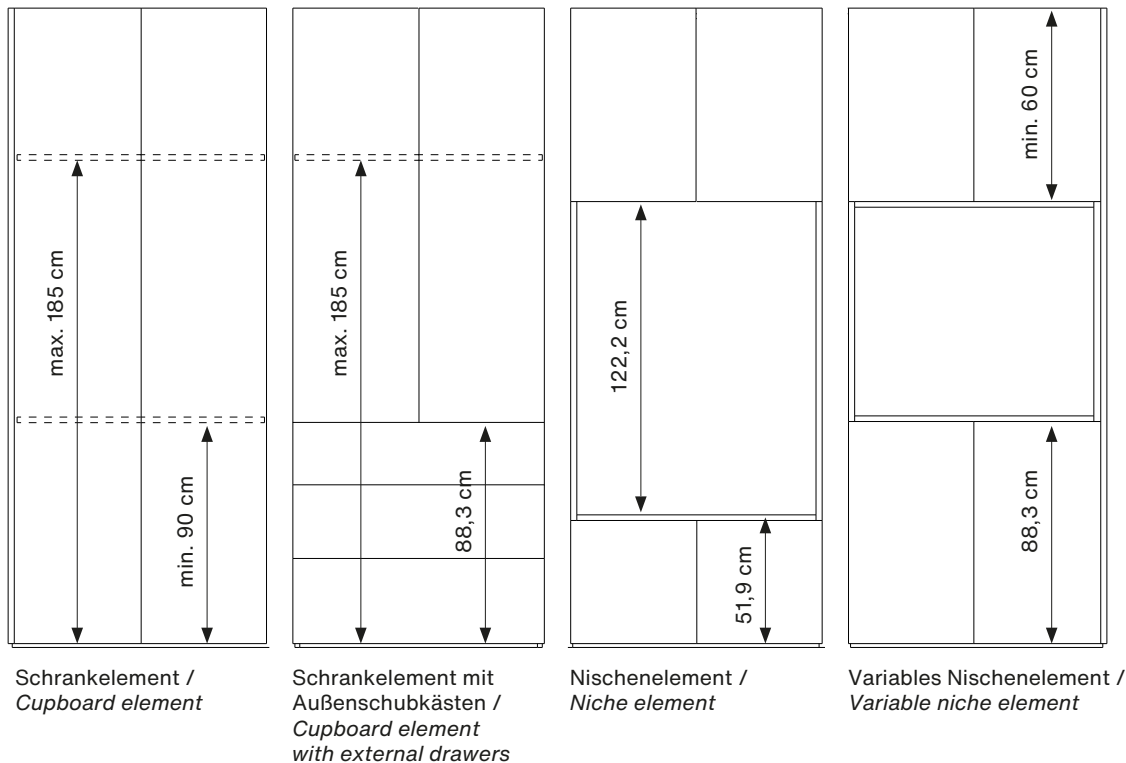

KONSTRUKTIONSBODEN

Alle Schrankelement H 250 und H 300, außer den Nischenelementen, sowie das Abschlusselement enthalten einen fest montierten Konstruktionsboden. Dieser ist bereits im Preis enthalten und im Standard auf einer Höhe von 185 cm angebracht, somit ideal für das Anbringen einer Kleiderstange. Eine geringere Einbauhöhe des Konstruktionsbodens ist möglich. Die Einbauhöhe kann hierbei bis auf minimal 90 cm reduziert werden. Dies kann sinnvoll sein, wenn man beispielsweise zwei Kleiderstangen in einem Schrankelement übereinander anbringen möchte.

Die Schrankelemente H 170 enthalten ebenfalls einen fest montierten Konstruktionsboden, die Standardhöhe beträgt 150 cm bei den Elementen mit Drehtür. Die Einbauhöhe kann beliebig reduziert werden. Bei den Elementen mit 1 Außenschubkasten kann die Einbauhöhe nicht geändert werden. Der Konstruktionsboden ist im Standard als Fachboden in melaminbeschichtet dunkelgrau ausgeführt. Gegen Aufpreis kann dieser jedoch auch als Schubboden ausgeführt werden.

AUSSENSCHUBKÄSTEN

Bei Schrankelementen mit einem oder drei Außenschubkästen, sowie Schrankelementen mit variabler Nische und einem Außenschubkasten beträgt die Oberkante des obersten Schubkastens 88,3 cm.

Eintürige Schrankelemente mit einem Außenschubkasten können erst ab einer Breite von 35 cm geplant werden.

FIXED SHELF

All cupboard elements H 250 and H 300 – except niche cabinets – and all end elements incorporate a fixed shelf for stability. This is included in the price and fitted at a height of 185 cm, making it ideal for fitting a hanging rail. The fixed shelf can be lowered to a height of min. 90 cm if required, to allow two clothes rails to be fitted at different levels, for example.

H 170 cupboard elements also include a fixed shelf. In elements with a hinged door, it is fitted at the standard height of 150 cm but can be installed lower if required. The height cannot be changed in elements with 1 exterior drawer.

The fixed shelf is finished in dark grey melamine as standard. It can also be replaced with a shoe shelf (surcharge applies).

EXTERNAL DRAWERS

For cupboard elements with one or three exterior drawers, or with a variable niche and one exterior drawer, the top edge of the top drawer is at a height of 88.3 cm.

The minimum width for a single-door cupboard with one exterior drawer is 35 cm.

CABIN

ANETTE PONHOLZER + FRITZ FRENKLER

NISCHEELEMENT

Die Oberkante der Bank im Nischenelement liegt auf einer Höhe von 51,9 cm. Die Mantelstange hängt verdeckt auf einer Höhe von 175 cm.

VARIABLE NISCHE

Die Oberkante der Türen oder des Schubkastens beim variablen Nischenelement liegt auf einer Höhe von 88,3 cm. Die Höhe der Nische kann frei gewählt werden, solange die oberen Türen mindestens eine Höhe von 60 cm haben.

SEITLICHE ABSCHLÜSSE DES SCHRANKES

Das Stauraumsystem CABIN bietet Ihnen fünf alternative Möglichkeiten seitlicher Abschlüsse:

- A. ohne seitlichen Abschluss
- B. seitliche Passblende
- C. Außenseite
- D. Außenwange (zum bauseitigen Streichen und / oder Tapezieren)
- E. Abschlusselement

A. OHNE SEITLICHEN ABSCHLUSS

Beim Einbau in eine Ecke oder eine Nische kann auf einen seitlichen Abschluss verzichtet werden. Der Schrank beginnt direkt mit der Wange des ersten Grundelements bzw. endet mit der Wange des letzten Anbauelements. Dies kann insbesondere dann sinnvoll sein, wenn man keinen Stauraum durch Außenwangen oder Passblenden verlieren möchte, eine sehr gerade und gleichmäßige seitliche Raumwand zur Verfügung steht und keine Sockelleiste vorhanden ist. Die Fuge zwischen seitlicher Außenwand und der sich anschließenden Schrankfront beträgt in diesem Fall mindestens 11 mm.

Bitte beachten Sie, dass beim Einbau des Schrankes ohne seitlichen Abschluss in eine Nische die Montage des Schrankes vor der Nische erfolgen muss und der Schrank als Ganzes anschließend in die Nische geschoben werden muss. Bei Schrankgrößen ab 3 Türen, empfehlen wir immer zumindest auf einer Seite eine seitliche Passblende, um einen Aufbau des Schrankes in und nicht vor der Nische zu ermöglichen. Es muss unbedingt geprüft werden, ob die räumlichen Gegebenheiten vor Ort eine Montage in dieser Art zulassen. Sollte dies nicht der Fall sein, müssen seitliche Passblenden eingeplant werden.

NICHE ELEMENT

The top edge of the seat in a niche element is 51.9 cm high. The concealed hanging rail is positioned at a height of 175 cm.

VARIABLE NICHE ELEMENT

With variable niche elements, the top edges of the doors or drawer are at a height of 88.3 cm. The height of the niche can be to customer specification, but the upper doors must be at least 60 cm in height.

CUPBOARD SIDES

The CABIN storage system offers 5 different options for the cupboard sides:

- A. without finished side panel*
- B. with scribing panel*
- C. with finished side panel*
- D. with infill panel (to be decorated and / or wallpapered on site)*
- E. with end element*

A. WITHOUT FINISHED SIDE PANEL

When installing in a corner or a niche, no finished side panel is needed. The cupboard starts immediately from the non-finished side panel of the first base element and ends with the non-finished side panel of the final add-on element. This can be particularly useful when trying to avoid loss of storage space through infill panels or scribing panels, when the side wall of the room is straight and even, and there is no skirting board. In this instance, the space between the finished side panel and the adjacent cupboard front is at least 11 mm.

Please note that when a cupboard is to be installed in a niche without the use of finished side panels, the cupboard must be assembled in front of the niche and then the complete cupboard pushed into the niche. For cupboards with 3 or more doors we always recommend the use of a scribing panel on one side at least so that the cupboard can be assembled inside the niche rather than outside of it. Always check whether there is sufficient space on site to allow for this form of assembly. If there is insufficient space, scribing panels must be planned for the sides.

CABIN

ANETTE PONHOLZER + FRITZ FRENKLER

B. SEITLICHE PASSBLENDE

Beim Einbau in eine Ecke oder eine Nische können als Abschluss seitliche Passblenden verwendet werden. Diese sind in der Ausführung der Fronten gefertigt und werden flächenbündig zu den Fronten montiert, so dass ein ruhiges und homogenes Gesamtbild entsteht.

Beim Verwenden von seitlichen Passblenden zum Einbau in eine Ecke oder in eine Nische bestellen Sie eine bzw. zwei seitliche Passblenden. Diese werden immer mit einer Breite von 100 mm geliefert und werden bauseits bis auf eine Breite von mindestens 50 mm gekürzt. Somit können auch schräge oder unregelmäßig verlaufende Raumwände ausgeglichen werden. Hieraus ergibt sich ein Abstand der Außenwange des Korpus zur Seitenwand von mindestens 42 mm und höchstens 92 mm.

Sollte ein größerer Abstand zur seitlichen Raumwand und damit eine bzw. zwei breitere seitliche Passblenden benötigt werden, muss dies bei der Bestellung angegeben werden.

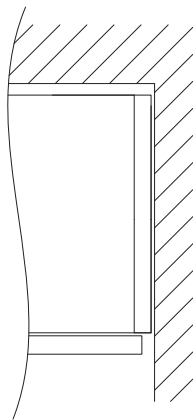

A. ohne seitlichen Abschluss /
A. without finished side panel

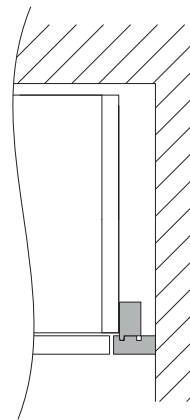

B. mit seitlicher Passblende /
B. with scribing panel

B. SCRIBING PANEL

For installations in a corner or in a niche, scribing panels can be used to close off the cupboard at the sides. They are supplied in the same finish as the fronts and are mounted flush with them, so that the overall appearance of the cupboard is calm and homogeneous.

If scribing panels are required for an installation in a corner or in a niche, please order one or two scribing panels. They are always supplied 100 mm wide and can be cut down on site to a minimum width of 50 mm. This allows for slanting or irregular room walls to be accommodated. The distance between the side panel of the cupboard and the actual room wall is then at least 42 mm and at most 92 mm.

Should a greater distance to the room wall be needed, and thus one or two wider scribing panels be required, please state this on the order.

C. AUSSENSEITE

Bei freistehender Positionierung des Schrankes in einem Raum kann dieser durch eine bzw. zwei Außenseiten abgeschlossen werden. Diese sind, soweit nicht anders angegeben, entsprechend der Frontausführung lackiert.

Die Höhe der Außenseite entspricht der Front des Schrankes und hat demnach im Standard einen Abstand zu Boden und Decke von jeweils 15 mm.

Die Außenseite wird bündig zur rückseitigen Raumwand gefertigt und ist 13 mm tiefer als der Schrankkorpus. Hierdurch können durch bauseitige Anpassungen möglicherweise vorhandene Sockelleisten oder Unebenheiten der hinteren Raumwand ausgeglichen werden.

Eine Außenseite verbreitert den Gesamtschrank um jeweils 16 mm.

C. FINISHED SIDE PANEL

If the cupboard is to be free-standing in a room either one or two finished side panels can be used. Unless otherwise stated, these will be in the same lacquer as the fronts. The height of the finished side panel corresponds to the cupboard front and thus is set back from both the floor and the ceiling by 15 mm as standard.

The finished side panel is constructed to be flush with the back wall of the room and is 13 mm deeper than the cupboard body. This allows for adjustments to be made on site to accommodate skirting boards or an uneven surface of the rear room wall.

Each finished side panel increases the total cupboard width by 16 mm respectively.

CABIN

ANETTE PONHOLZER + FRITZ FRENKLER

D. AUSSENWANGE

Bei freistehender Positionierung des Schrankes in einem Raum kann dieser durch eine bzw. zwei Außenwangen abgeschlossen werden. Diese sind folienbeschichtet und grundiert und können somit bauseits gestrichen oder tapeziert werden.

Die Außenwange wird mittels Höhenjustierung zwischen Boden und Decke positioniert (auf dem bestehenden Bodenbelag, eine Verschraubung im Boden ist nicht notwendig, die Deckenbeschaffenheit ist ebenfalls unerheblich) und mit dem Schrank verbunden. Durch Einschieben eines anpassbaren Distanzstückes am Boden sieht die Außenwange optisch wie eine Trockenbauwand aus, so dass ohne bauliche Veränderungen eine Nische erzielt werden kann. Um diesen optischen Effekt noch zu verstärken, kann an die Außenwange bauseits noch eine Sockelleiste angebracht werden.

Die Höhe der Außenwange entspricht der Raumhöhe. Die Außenwange wird flächenbündig zur Schrankfront und bündig zur rückseitigen Raumwand gefertigt und ist somit mindestens 13 mm tiefer als der Schrankkorpus. Sollten Sie aus architektonischen Gründen eine über die Schrankfront hinausgehende Außenwange wünschen, fragen Sie diese bitte explizit bei unserem Herstellerpartner an.

D. INFILL PANEL

If the cupboard is to be free-standing in a room, either one or two infill panels can be attached to the sides. These are foil-coated and primed, and as such ready to be painted or wallpapered on site.

The infill panel is positioned between floor and ceiling by adjusting the height (on the existing floor surface, without screwing to the floor; ceiling condition is also of no importance) and attached to the cupboard. If an adjustable spacer is inserted at floor level, the infill panel then has the appearance of a dry wall, and a niche can then be formed without structural changes. To enhance this visual effect still more, a skirting board can also be attached to the infill panel on site.

The height of the infill panel is the same as the room height. The infill panel is fitted flush with the front of the cupboard, and fits flush against the room wall at the back, and is thus 13 mm deeper than the body of the cupboard. It is therefore at least 13 mm deeper than the cupboard body. If, for architectural reasons, the infill panel needs to extend beyond the cupboard front, please clearly request this from our manufacturing partner.

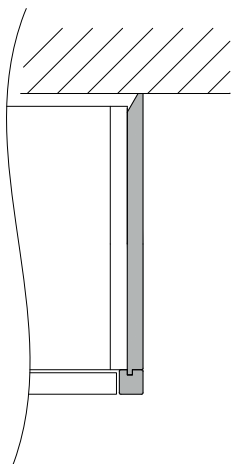

C. mit Außenseite /
C. with finished side panel

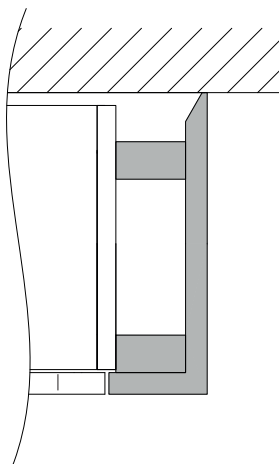

D. mit Außenwange /
D. with infill panel

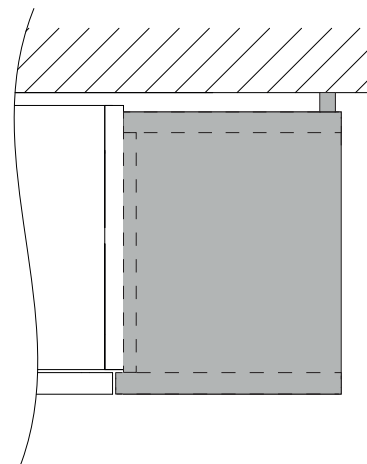

E. Abschlusselement /
E. end element

E. ABSCHLUSSELEMENT

Bei freistehender Positionierung des Schrankes in einem Raum kann dieser durch ein bzw. zwei Abschlusselemente abgeschlossen werden. Diese sind, soweit nicht anders angegeben, entsprechend der Frontausführung lackiert. Die Höhe des Abschlusselements entspricht der Front des Schrankes und hat demnach im Standard einen Abstand zu Boden und Decke von jeweils 15 mm.

Das Abschlusselement wird bündig zum Schrankkorpus gefertigt und mit einer Passblende seitlich zur Wand abgeschlossen.

E. END ELEMENT

If the cupboard is to be free-standing in a room, either one or two end elements can be attached to the sides. Unless otherwise stated, these will be in the same lacquer as the fronts.

The height of the end element corresponds to the cupboard front and thus is set back from both the floor and the ceiling by 15 mm as standard.

The end element is constructed to be flush with the cupboard body and has a scribing panel to the wall.

CABIN

ANETTE PONHOLZER + FRITZ FRENKLER

SCHRANKELEMENTE MIT FALTTÜR

Schränkelemente mit Falttür können nur mit push-to-open Beschlägen ausgestattet werden.
Für ausziehbare Inneneinteilungen muss die zusätzliche Zwischenseite 7824 dazu bestellt werden.
Wenn die Zwischenseite gewählt ist, können die Falttürelemente nur einseitig beleuchtet werden.

ECKELEMENT

Die Tiefe der linken und rechten Schrankseite kann unterschiedlich sein.
Ein Einbau von Schubkästen ist nicht möglich.
Wenn eine Griffleiste oder ein Griff bestellt wird, befinden sie sich an der rechten Schrankseite.
Die Eckleiste befindet sich an der linken Tür und hat eine Breite von 6 cm in beide Richtungen.

MIN. UND MAX. MASSE ECKELEMENT

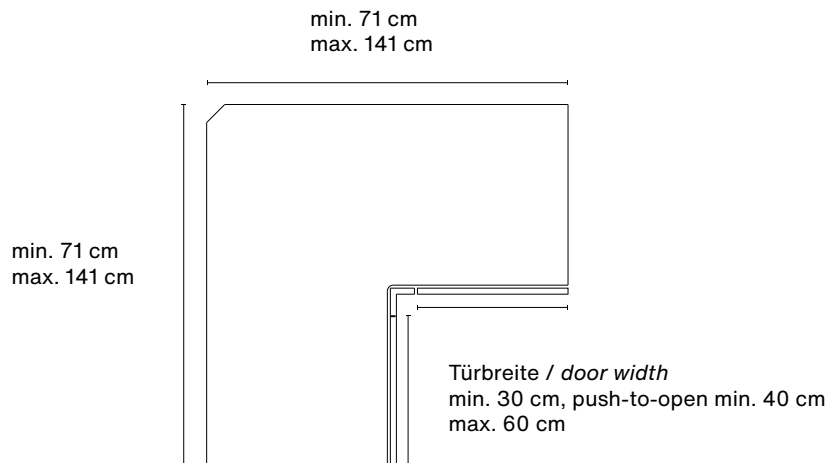

TÜRÜBERBAU

Der Türüberbau wird zwischen zwei Schrankelementen montiert. Diese beiden Schrankelemente müssen als zwei separate Schränke unabhängig voneinander geplant werden. Die Höhe des Türüberbaus beträgt mind. 35 cm und max. 100 cm, die Breite mind. 80 cm und max. 130 cm. Sondermaße auf Anfrage. Die Breiten der Türen des Überbaus müssen so gewählt werden, dass sie max. 5 cm breiter sind als hoch. Je nach Verhältnis von Höhe zu Breite ergeben sich für den Überbau 2, 3 oder 4 Türen. Die Breiten der Türen des Überbaus orientieren sich daher nicht an den Türbreiten der Schränke links und rechts des Türüberbaus. Aufsatzkorpuse, also Schrankhöhen über 3 Meter, sind bei einem Türüberbau nicht möglich.

CUPBOARD ELEMENTS WITH FOLDING DOOR

Cupboard elements with folding door from this series are available as push-to-open only.
When ordering pull-out interior fittings, the additional partition 7824 is required.
If the additional partition is selected, the folding door elements can only be illuminated on one side.

CORNER ELEMENT

The right and left hand sides of the cupboard can vary in depth.
A drawer installation is not possible.
The bar or grip is located on the right-hand side of the cupboard.
The corner strip is on the left-hand door and extends 6 cm in each direction.

MIN. AND MAX. SIZES OF CORNER ELEMENT

OVER-DOOR ELEMENTS

Over-door cabinets are fitted between two cupboard elements, which must be planned as independent of each other. An over-door cabinet must be between 35 and 100 cm high and between 80 and 130 cm wide. Special lengths available on request. The doors must be at least 5 cm wider than they are high. Depending on the width to height ratio, the over-door cabinet(s) will have 2, 3 or 4 doors. Their widths will not depend on the size of the tall cupboards on either side of the door. Add-on bodies cannot be used on top of over-door cabinets to achieve cupboard heights of more than 3 metres.

CABIN

ANETTE PONHOLZER + FRITZ FRENKLER

OBERFLÄCHEN

Für das Schranksystem CABIN können folgende unterschiedliche Oberflächen ausgewählt werden: Alle matten und hochglänzenden Lackfarben, Eichefurnier matt klar lackiert, Beton und Melamin softmatt.

Lack und Eiche

Diese Oberflächen sind für alle Korpuselemente erhältlich. Die Korpusinnenfarbe und die meisten Inneneinteilungen können ebenfalls lackiert werden. Für die Inneneinteilungen sind zudem Fachböden, Dekorkanten und -leisten in Eiche erhältlich.

Beton, gespachtelt

Die Betoneffekt-Oberfläche wird mit dem Spachtel aufgetragen. So entsteht eine strukturierte Oberfläche, die insbesondere großen Schrankplanungen eine interessante Optik verleiht und sie gekonnt in den Raum integriert. Die Oberfläche besteht aus einer wasserbasierten, pigmentierten Grundbeschichtung (auf Dispersionsbasis) mit einem feinem Quarzanteil. Diese wird abschließend mit einem Decklack versiegelt, der die Oberfläche besonders robust und kratzfest macht.

Melamin softmatt beschichtet, anthrazit

Die softmatt Melamin-Oberfläche stellt eine hochwertige und kostengünstige Ergänzung zu den bisherigen CABIN Ausführungen dar. Neben der hochwertigen Optik und der angenehme Haptik, zeichnet sich die Beschichtung durch ihre Anti-Fingerprint-Eigenschaft aus. Die Oberfläche ist abriebfest, licht- und lebensmittelecht, fleckenunempfindlich, stoß- und kratzfest sowie antibakteriell. Sie kann bis zu einer Schrankhöhe von 250 cm eingesetzt werden. Aufgrund ihrer vielfältigen Eigenschaften eignet sich die Oberfläche für unterschiedliche Einsatzbereiche mit hoher Beanspruchung, wie in der Küche, Hauswirtschaft, Büro oder im Objektbereich.

Die CABIN Oberflächen Beton und Melamin softmatt sind für alle Schrankelemente, Schrankelemente mit Außenschubkästen, Dachschrägen, Eckschränke und Nischen erhältlich. Bei den Nischenelementen werden nur die Fronten in den neuen Oberflächen beschichtet, die Nische selbst wird lackiert ausgeführt, hier bitte die gewünschte Lackfarbe angeben. Bei beiden Oberflächen steht der push-to-open Beschlag oder die Griffe als Option zur Verfügung. Eine Griffleiste ist nicht möglich. Neben den Drehtüren können auch die Falttüren sowie die Passblenden und Außenseiten in diesen gewählt werden. Die Offenen Elemente und das Abschlusselement sind nicht in Betoneffekt oder Melamin softmatt erhältlich.

INNENEINTEILUNG

Optional kann die Oberfläche Aluminium eloxiert der Inneneinteilungen in .95 natur oder .87 schwarz gewählt werden.

SURFACE FINISHES

The CABIN system comes with the following different choices of finish: the full range of matt and high-gloss lacquered finishes, clear-varnished oak veneer, concrete, and soft matt melamine.

Lacquers and oak

These finishes are available for all body elements. Corpus interiors and most interior fittings are also available lacquered. Loose shelves, decor trim and decor strips are also available in oak.

Trowel-finished concrete

The concrete-effect finish is applied with a trowel, creating a textured surface for added interest. It works particularly well on larger cupboard arrangements and successfully integrates them into the space. The finish consists of a water-based, pigmented base layer (emulsion-based) that contains fine quartz, plus a topcoat that seals the surface and makes it especially robust and scratch-resistant.

Soft matt melamine coating in anthracite colour

The soft, matt melamine surface is a high-quality yet relatively inexpensive addition to the existing range of CABIN finish options. It not only has a high-quality look and feel but is also particularly resistant to fingerprints, abrasion, staining, scratching and impacts. It is light-fast and food-safe and can be applied to cupboards up to 250 cm in height. These various characteristics make it ideal for more heavy-duty settings such as kitchens, utility rooms, offices and commercial environments.

The concrete and soft matt melamine finishes for the CABIN range are available for all cupboard elements including elements with exterior drawers, angled elements for fitting beneath sloping ceilings, corner elements and niche arrangements. With niches, only the front edges are in these finishes. The surfaces inside the niche are finished with paint. Please specify paint colour.

Both finishes can be combined with push-to-open mechanisms or handles but not with strip handles. They can be ordered for leaf doors, folding doors, scribing panels and side panels but not for open elements or end elements.

INTERNAL FITTINGS

Anodised aluminium finish available in .95 natural or .87 black.

CABIN

ANETTE PONHOLZER + FRITZ FRENKLER

EICHE DEKORKANTE, DEKORLEISTE

Optional kann für Fach- und Schubböden, Schubkästen und Auszüge eine Dekorkante in Eiche furniert matt gewählt werden. Lackierte Fachböden können nicht mit einer Dekorkante versehen werden.

Für die Mantelstangen kann eine Dekorleiste in Eiche massiv matt gewählt werden.

OAK TRIM STRIP, TOP STRIP

Optional trim strip in matt oak veneer is available for loose shelves, shoe shelves, drawers and pull-out fittings, but not for lacquered loose shelves.

Coat rails can be finished with top strip in solid oak with matt finish.

Eiche Dekorkante / Oak trim strip

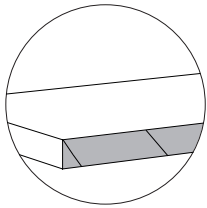

Fachboden Melamin /
Shelf melamine

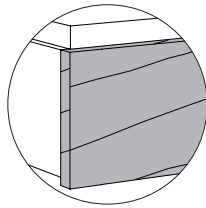

Innenschubkasten /
Internal drawer

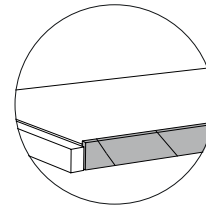

Auszug /
Pull-out shelf

Eiche Dekorleiste / Oak top strip

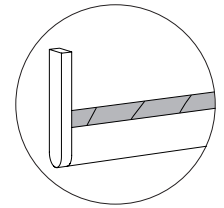

GRIFFOPTIIONEN

Für die Schrankelemente gibt es verschiedene Griffoptionen: push-to-open Beschlag, Griffleiste oder zwei unterschiedliche Griffe. Die Griffleiste verläuft über die gesamte Schrankhöhe und ist in Korpusfarbe lackiert. Bei 2-türigen Schrankelementen befindet sich die Griffleiste an der rechten Türfront.

Die Griffe sind in Korpusfarben lackiert oder .252 messingfarben matt lackiert. Bei 2-türigen Schrankelementen befindet sich an beiden Fronten ein Griff.

Für Nischenelemente kann nur der push-to-open Beschlag gewählt werden.

GRIP OPTIONS

Cupboard elements can be fitted with a range of grip options: push-to-open, grip handles and two different handle types.

Grip handles extend along the whole height of the cupboard and are lacquered in the body colour. On two-door cupboard elements they are on the right-hand door.

Grips are lacquered in the body colour or in 252. matt lacquer finish, brass colour. On two-door cupboard elements they are on both doors.

Niche elements are available with push-to-open only.

Push-to-open /
Push-to-open

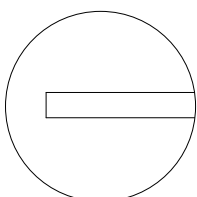
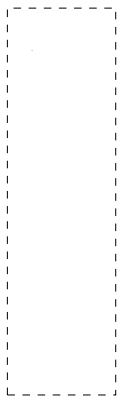

Griffleiste /
Bar

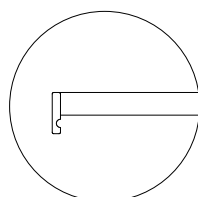
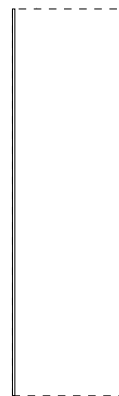

Länglicher Griff /
Rectangular grip

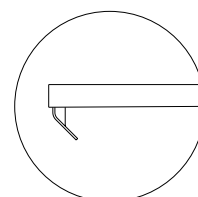
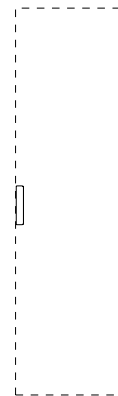

Halbrunder Griff /
Semi-circular grip

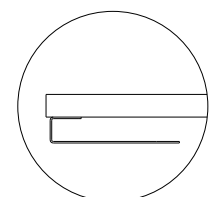
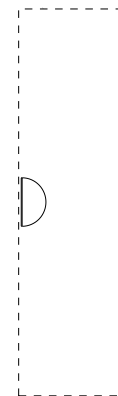

CABIN

ANETTE PONHOLZER + FRITZ FRENKLER

GRIFFOPTIONEN + TÜRÖFFNUNGSWINKEL

Die Schrankelemente besitzen standardmäßig einen Türöffnungswinkel von 110°. Eckschränkelemente, Dachschrägenelemente und Schrankelemente mit der Inneneinteilung Schreib- oder Schminktisch besitzen einen Öffnungswinkel von 165°.

Bei Schrankelementen mit Griffen oder Griffleiste muss der Öffnungswinkel z.T. eingeschränkt werden, um ein Aufeinanderschlagen der Türen zu vermeiden. Stoßen ein Türanschlag und die Griffleiste oder ein Griff aufeinander, muss der Öffnungswinkel verringert werden.

Der Öffnungswinkel verringert sich in diesen Fällen auf 110° bei Griff 1 und auf 90° bei Griff 2 und der Griffleiste.

Die Schreib- und Schminktisch Inneneinteilung kann nur mit einem Türöffnungswinkel von 165° genutzt werden.

GRIP OPTIONS + OPENING ANGLES

Standard cupboard doors open up to 110°.

Corner cupboard elements, elements for sloping ceilings, and cupboard elements with an interior desk or make-up table open up to 165°.

On some cupboard elements with handles or grip handles, opening angles are reduced to prevent collisions. Where hinges collide with grip handles or grips, the opening angle must be reduced. With grip 1 it is reduced to 110°, with grip 2 to 90°.

The interior desk or make-up table can only be fitted to elements that open up to 165°.

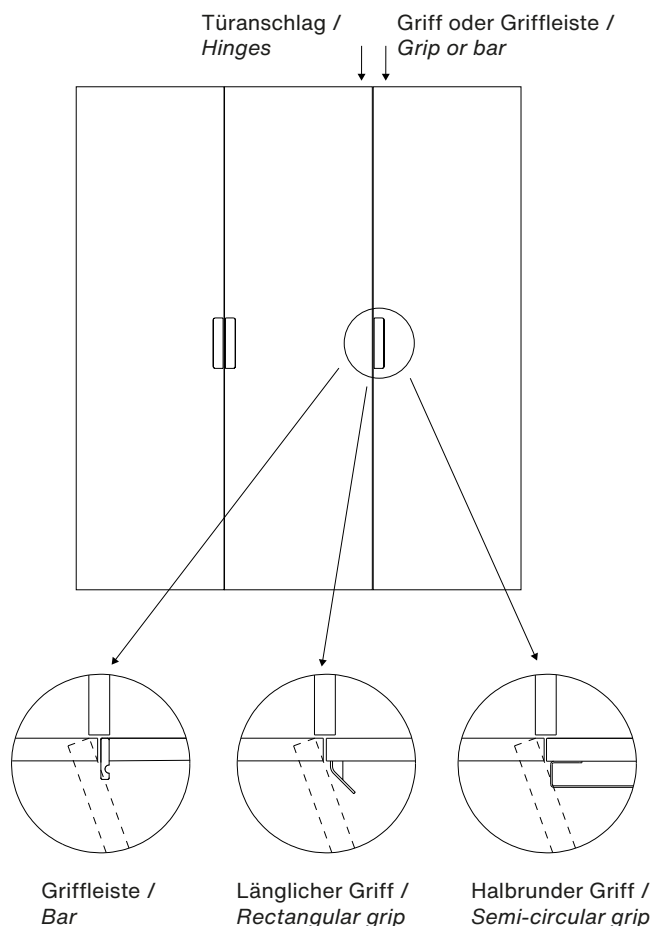

Türöffnungswinkel / Opening angles	110°	165°
Griffleiste / Bar	x	x
Länglicher Griff / Rectangular grip	✓	x
Halbrunder Griff / Semi-circular grip	x	x

CABIN

ANETTE PONHOLZER + FRITZ FRENKLER

GRIFFOPTIONEN + DACHSCHRÄGE

Bei Dachschrägelementen ist zu beachten, dass bei der Wahl eines Griffes oder der Griffleiste die Türöffnung immer auf 90° beschränkt wird. Bitte beachten Sie die evtl. eingeschränkte Nutzung beim letzten Dachschrägelement.

GRIP OPTIONS + SLOPED CEILING

Please note that on elements for sloping ceilings, all grips or grip handles reduce opening angles to 90°. The end element may offer only restricted access.

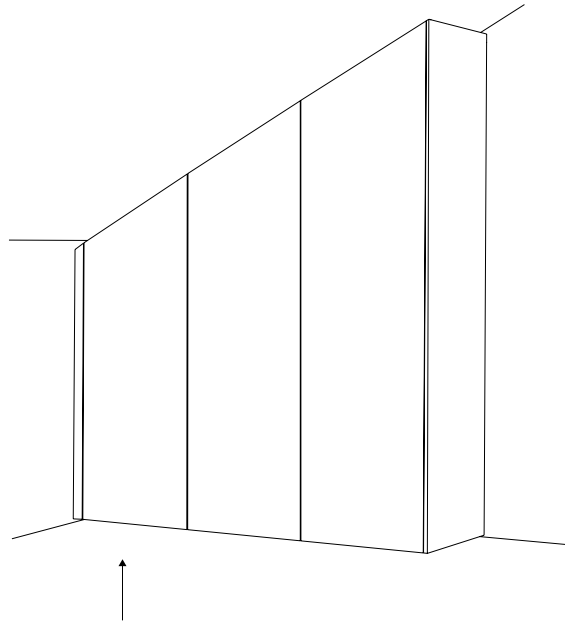

evtl. eingeschränkte Nutzung bei Türöffnungswinkel 90° /
potentially restricting access with opening angles 90°

BELEUCHTUNG

Die Beleuchtung ist bündig in die Seitenwände links und rechts eingelassen und verläuft über die gesamte Schrankhöhe. Die Schrankelemente können unabhängig voneinander beleuchtet werden.

Schrankelemente mit Falttür können bei Verwendung einer Zwischenseite nur einseitig beleuchtet werden. Die offenen Elemente können nicht mit einer Beleuchtung versehen werden.

Die Beleuchtung der Nischenelemente ist parallel zur Mantelstange in den Boden eingelassen.

Für die Beleuchtung der variablen Nische werden je nach Nischenbreite ein oder zwei Spots mittig in den Boden eingesetzt.

LIGHTING

Lighting is integrated in cupboard side panels, sits flush with surface and extends up entire height of cupboard. Cupboard elements with folding doors and additional partition can be illuminated on one side only. No lighting is available for open elements.

Lighting strip in niche elements runs parallel to coat rail and is embedded in the top of the niche.

Variable niche elements are lit with one or two spotlights, depending on their width. These are embedded in the middle of the top of the niche.

CABIN

ANETTE PONHOLZER + FRITZ FRENKLER



Schuhboden mit Riffelaufgabe
Shoe shelf with rippled surface



Schuhboden mit Aluminiumleisten
Shoe shelf with aluminium rails



Ausziehbarer Fachboden
Pull-out shelf



Innenschubkasten
Internal drawer



Ausziehbare Schütze
Pull-out tray



Hosenauszug
Trouser pull-out



Ausziehbare Schütze mit Schuhträger
Pull-out tray with shoe rack



Mantelstange längs
Lengthwise hanging rail



Mantelstange längs mit Dekorleiste
Full-length hanging rail with top strip



Ausziehbare Mantelstange quer
mit Dekorleiste
Pull-out hanging rail with top strip



Kleiderbügelhaken
Coat hanger hook

CABIN

ANETTE PONHOLZER + FRITZ FRENKLER



Regalgefache für Fachboden
Shelf organiser



Schubkastengefache
Drawer organiser



Holzbox
Wooden box



Nische mit Rückwandspiegel
Niche with rear-wall mirror



Ausschnitt in Rückwand
Rear panel cut-out



Beleuchtung für Schrankelement
Lighting for cupboard element



Inneneinteilung Schminktisch
Internal make-up table



Inneneinteilung Schreibtisch
Desk organiser (insert)



Griffleiste
Bar



Griff
Grip

CABIN

ANETTE PONHOLZER + FRITZ FRENKLER

1-türige Schrankelemente / *1-door cupboard elements*

T / D 35 – 70 cm

B / W 30 – 65 cm

H 250 cm + 300 cm

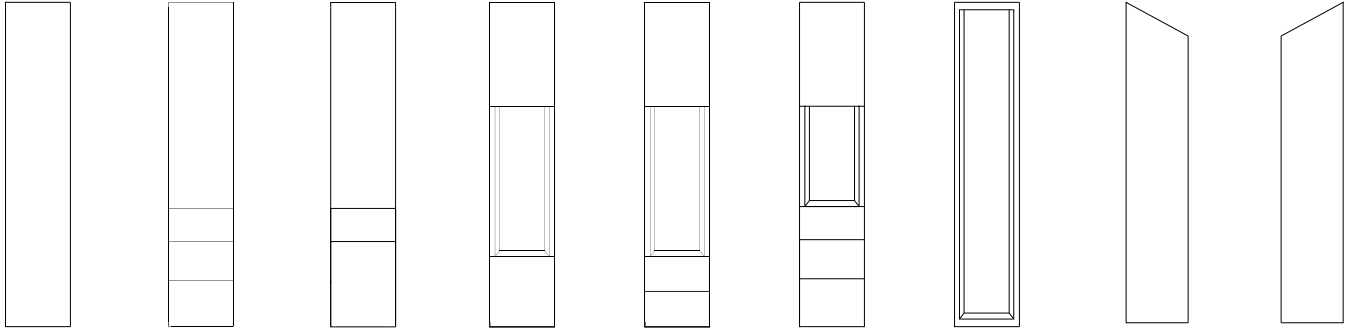

H 170 cm

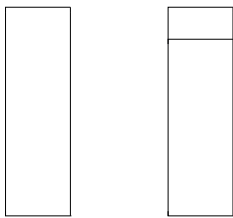

H 88 cm

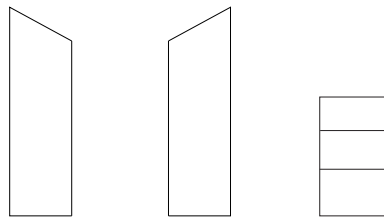

2-türige Schrankelemente / *2-doors cupboard elements*

T / D 35 – 70 cm

B / W 60 – 130 cm

H 250 cm + 300 cm

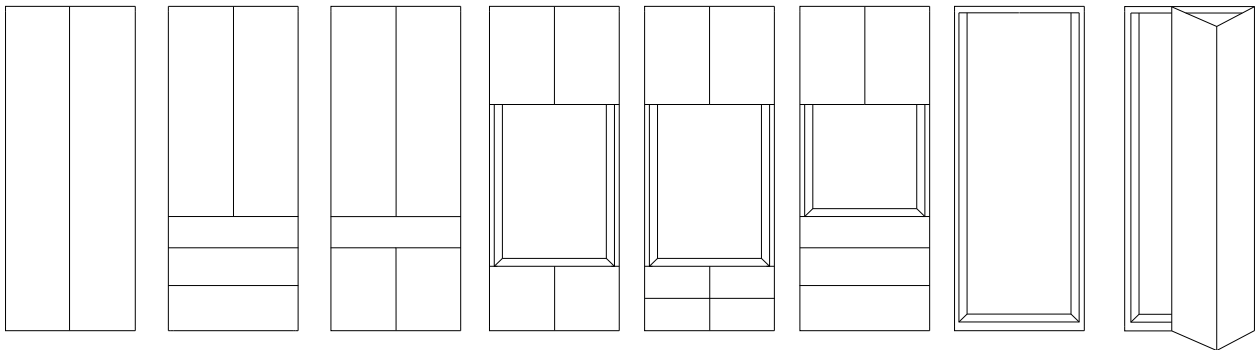

H 170 cm

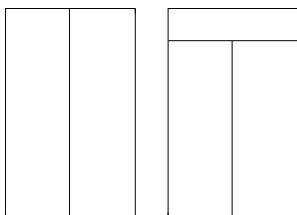

H 88 cm

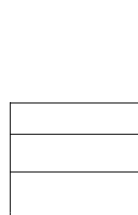

CABIN

ANETTE PONHOLZER + FRITZ FRENKLER

Eckelement / *Corner element*

T / D 35 – 70 cm

H 250 cm + 300 cm

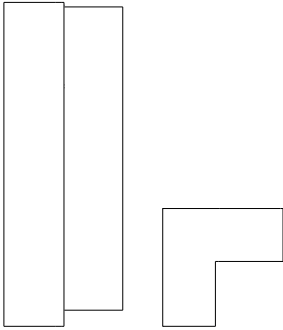

Aufsatzkorpus / *Add-on bodies*

T / D 35 – 70 cm

B / W 30 – 65 cm

B / W 60 – 130 cm

H 80 – 150 cm



Bankelemente / *Bench elements*

T / D 35 – 70 cm

B / W 30 – 65 cm

B / W 60 – 130 cm

H 51,9 cm

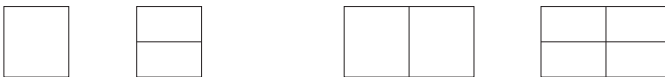

Türüberbau / *Bridge element above door*

T / D 35 – 70 cm

B / W 80 – 130 cm

H 35 – 100 cm

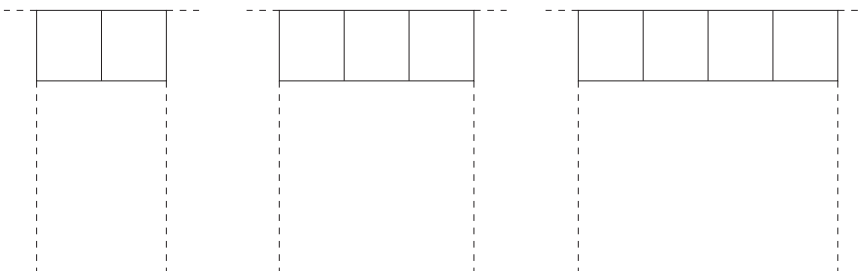

CABIN

ANETTE PONHOLZER + FRITZ FRENKLER

B x H x T IN CM
W x H x D IN CM

BESCHREIBUNG
DESCRIPTION

BESTELL-NR.
ORDER-NO.

EURO EXKL. / INKL. MWST.*
EURO EXCL. / INCL. VAT*

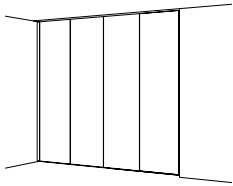

Kombination 1

Schrank mit 4 Türen (push-to-open) mit 2 Passblenden in Basisfarbe für Einbau in Nische

Combination 1

Cabinet with 4 doors (push-to-open) with 2 side adjusting strips in basic colour for niche installation

240,0 x 250,0 x 60,0	Grundelement 250 mit 2 Türen Basisfarbe	Basic colour	7204.____
	Anbauelement 250 mit 2 Türen Basisfarbe	Basic colour	7205.____
	2x seitliche, frontbündige Passblende Basisfarbe	Basic colour	7210.L/R.____
	Inneneinteilung separat bestellen.		

Basic element 250 with 2 doors

Add-on element 250 with 2 doors

2x Side adjusting strip, flush with front

Please order internal fitting separately.

Kombination 1 gesamt
7204.____, 7205.____, 7210.L.____, 7210.R.____

Combination 1 in total
7204.____, 7205.____, 7210.L.____, 7210.R.____

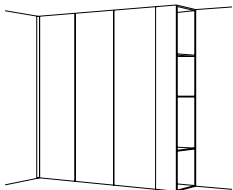

Kombination 2

Schrank mit 3 Türen (push-to-open) mit 1 Passblende und 1 Abschlusselement in Basisfarbe für Einbau in Ecksituation

Combination 2

Cabinet with 3 doors (push-to-open) with 1 side adjusting strip and 1 thin outer side in basic colour for installation in a corner

210,0 x 250,0 x 50,0	Grundelement 250 mit 2 Türen Basisfarbe	Basic colour	7204.____
	Anbauelement 250 mit 1 Tür Basisfarbe	Basic colour	7201.L/R.____
	seitliche, frontbündige Passblende Basisfarbe	Basic colour	7210.L/R.____
	Abschlusselement für Schrank Basisfarbe	Basic colour	7805.____
	Inneneinteilung separat bestellen.		

Basic element 250 with 2 doors

Add-on element 250 with 1 door

Side adjusting strip, flush with front

End element for cupboard

Please order internal fitting separately.

Kombination 2 gesamt
7204.____, 7201.R.____, 7210.L.____, 7805.____

Combination 2 in total
7204.____, 7201.R.____, 7210.L.____, 7805.____

KOMBINATIONENBEISPIELE COMBINATION EXAMPLES

CABIN

ANETTE PONHOLZER + FRITZ FRENKLER

B x H x T IN CM
W x H x D IN CM

BESCHREIBUNG
DESCRIPTION

BESTELL-NR.
ORDER-NO.

EURO EXKL. / INKL. MWST.*
EURO EXCL. / INCL. VAT*

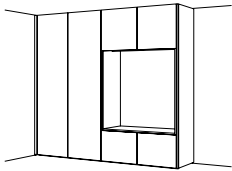

Kombination 3

Schrank mit 2 Türen und Nischelement (push-to-open) mit 1 Passblende und 1 Außenseite in Basisfarbe für Einbau in Ecksituation

Combination 3

Cabinet with 2 doors and niche element (push-to-open) with 1 side adjusting strip and 1 outer side in basic colour for installation in a corner

	Grundelement 250 mit 2 Türen	Basic element 250 with 2 doors
240,0 x 250,0 x 50,0	Basisfarbe <i>Basic colour</i>	7204.____
	Anbauelement Nische 250	Add-on niche element 250
	Basisfarbe <i>Basic colour</i>	7296.____
	seitliche, frontbündige Passblende	Side adjusting strip, flush with front
	Basisfarbe <i>Basic colour</i>	7210.L/R.____
	seitlich aufgedoppelte Aussenseite	double side with outer side
	Basisfarbe <i>Basic colour</i>	7212.L/R.____
	Inneneinteilung separat bestellen.	Please order internal fitting separately.

Kombination 3 gesamt
7204.____, 7296.____, 7210.L.____, 7212.R.____

Combination 3 in total
7204.____, 7296.____, 7210.L.____, 7212.R.____

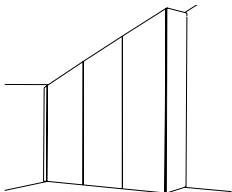

Kombination 4

Schrank mit 3 Türen (push-to-open) mit 1 Passblende und 1 Außenseite in Basisfarbe für Einbau in Dachschräge

Combination 4

Cabinet with 3 doors (push-to-open) with 1 side adjusting strip and 1 outer side in basic colour for installation in sloped ceiling

	Grundelement für Dachschrägen mit 1 Tür	Basic element for sloped ceiling with 1 door
180,0 x - 250,0 x 60,0	Basisfarbe <i>Basic colour</i>	7495.____
	2x Anbauelement für Dachschrägen mit 1 Tür	2x Add-on element for sloped ceiling with 1 door
	Basisfarbe <i>Basic colour</i>	7497.____
	Passblende für Schrank in Dachschräge	Side trim strip for sloped ceiling
	Basisfarbe <i>Basic colour</i>	7712.L/R.____
	seitlich aufgedoppelte Aussenseite	double side with outer side
	Basisfarbe <i>Basic colour</i>	7213.L/R.____
	Inneneinteilung separat bestellen.	Please order internal fitting separately.

Kombination 4 gesamt
7495.____, 2x 7497.____, 7712.L.____, 7213.R.____

Combination 4 in total
7495.____, 2x 7497.____, 7712.L.____, 7213.R.____

CABIN

ANETTE PONHOLZER + FRITZ FRENKLER

B x H x T IN CM
W x H x D IN CM

BESCHREIBUNG
DESCRIPTION

BESTELL-NR.
ORDER-NO.

EURO EXKL. / INKL. MWST.*
EURO EXCL. / INCL. VAT*

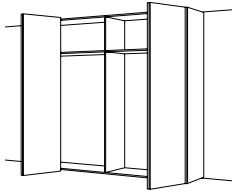

Kombination 5
freistehender Schrank mit 2 Falttüren (push-to-open) mit 2 Außenseiten in Basisfarbe

Combination 5
free-standing cabinet with 2 folding doors (push-to-open) with 2 outer sides in basic colour

Grundelement 250 mit Falttür

Basic element 250 with folding door

240,0 x 250,0 x 60,0

Basisfarbe *Basic colour*

7820.L/R. __

Anbauelement 250 mit Falttür

Add-on element 250 with folding door

Basisfarbe *Basic colour*

7821.L/R. __

2x seitlich aufgedoppelte Aussenseite

2x double side with outer side

Basisfarbe *Basic colour*

7212.L/R. __

Inneneinteilung separat bestellen.

Please order internal fitting separately.

Kombination 5 gesamt

7820.L. __, 7821.R. __, 7212.L. __, 7212.R. __

Combination 5 in total

7820.L. __, 7821.R. __, 7212.L. __, 7212.R. __

SCHRANKELEMENTE H 250 CUPBOARD ELEMENTS H 250

CABIN

ANETTE PONHOLZER + FRITZ FRENKLER

B x H x T IN CM
W x H x D IN CM

BESCHREIBUNG
DESCRIPTION

BESTELL-NR.
ORDER-NO.

EURO EXKL. / INKL. MWST.*
EURO EXCL. / INCL. VAT*



Element 250 mit 1 Tür

deckend lackiert, Melamin softmatt beschichtet
anthrazit, Beton gespachtelt oder Eiche matt
Korpus innen: Melamin beschichtet dunkelgrau
Breite: 30 cm - 65 cm
Höhe: 171 cm - 250 cm
Tiefe: 35 cm - 70 cm

Element 250 with 1 door

fully lacquered, soft matt melamine coating in
anthracite colour, trowel-finished concrete or in
matt oak
internal body: dark grey melamine
Width: 30 cm - 65 cm
Height: 171 cm - 250 cm
Depth: 35 cm - 70 cm

Grundelement mit push-to-open

Basic element with push-to-open

Basisfarbe	<i>Basic colour</i>	7200.L/R.___
Akzentfarbe	<i>Accent colour</i>	7200.L/R.___
Hochglanz	<i>High-gloss colour</i>	7200.L/R.___
Softmatt	<i>Soft matt</i>	7200.L/R.265
Beton	<i>Concrete</i>	7200.L/R.266
Eiche	<i>Oak</i>	7200.L/R.770

Grundelement mit Griffoption

Basic element with grip option

Basisfarbe	<i>Basic colour</i>	7260.L/R.___
Akzentfarbe	<i>Accent colour</i>	7260.L/R.___
Hochglanz	<i>High-gloss colour</i>	7260.L/R.___
Softmatt	<i>Soft matt</i>	7260.L/R.265
Beton	<i>Concrete</i>	7260.L/R.266
Eiche	<i>Oak</i>	7260.L/R.770

Griffleiste, länglichen Griff oder halbrunden Griff bitte separat bestellen, siehe Mehrpreis Griffoptionen.

Please order bar, rectangular grip or semi-circular grip separately.



Anbauelement mit push-to-open

Add-on element with push-to-open

Basisfarbe	<i>Basic colour</i>	7201.L/R.___
Akzentfarbe	<i>Accent colour</i>	7201.L/R.___
Hochglanz	<i>High-gloss colour</i>	7201.L/R.___
Softmatt	<i>Soft matt</i>	7201.L/R.265
Beton	<i>Concrete</i>	7201.L/R.266
Eiche	<i>Oak</i>	7201.L/R.770

Anbauelement mit Griffoption

Add-on element with grip option

Basisfarbe	<i>Basic colour</i>	7261.L/R.___
Akzentfarbe	<i>Accent colour</i>	7261.L/R.___
Hochglanz	<i>High-gloss colour</i>	7261.L/R.___
Softmatt	<i>Soft matt</i>	7261.L/R.265
Beton	<i>Concrete</i>	7261.L/R.266
Eiche	<i>Oak</i>	7261.L/R.770

Griffleiste, länglichen Griff oder halbrunden Griff bitte separat bestellen, siehe Mehrpreis Griffoptionen.

Please order bar, rectangular grip or semi-circular grip separately.

Bitte Türanschlag (L/R) angeben.
Inneneinteilung und Abschlüsse separat bestellen.

Please state whether door to be hinged left or right (L/R).
Order internal fittings and sides of cupboard separately.

SCHRANKELEMENTE H 250 CUPBOARD ELEMENTS H 250

CABIN

ANETTE PONHOLZER + FRITZ FRENKLER

B x H x T IN CM
W x H x D IN CM

BESCHREIBUNG
DESCRIPTION

BESTELL-NR.
ORDER-NO.

EURO EXKL. / INKL. MWST.*
EURO EXCL. / INCL. VAT*

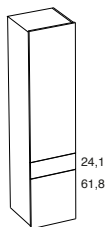

Element 250 mit 2 Türen und 1 Außenschubkasten

deckend lackiert, Melamin softmatt beschichtet
anthrazit, Beton gespachtelt oder Eiche matt
Korpus innen: Melamin beschichtet dunkelgrau
Breite: 35 cm - 65 cm
Höhe: 171 cm - 250 cm
Tiefe: 35 cm - 70 cm

Element 250 with 2 doors and 1 external drawer
fully lacquered, soft matt melamine coating in
anthracite colour, trowel-finished concrete or in
matt oak
internal body: dark grey melamine
Width: 35 cm - 65 cm
Height: 171 cm - 250 cm
Depth: 35 cm - 70 cm

Grundelement mit push-to-open

Basisfarbe	<i>Basic colour</i>	7361.L/R.__
Akzentfarbe	<i>Accent colour</i>	7361.L/R.__
Hochglanz	<i>High-gloss colour</i>	7361.L/R.__
Softmatt	<i>Soft matt</i>	7361.L/R.265
Beton	<i>Concrete</i>	7361.L/R.266
Eiche	<i>Oak</i>	7361.L/R.770

Basic element with push-to-open

Grundelement mit Griffoption

Basisfarbe	<i>Basic colour</i>	7362.L/R.__
Akzentfarbe	<i>Accent colour</i>	7362.L/R.__
Hochglanz	<i>High-gloss colour</i>	7362.L/R.__
Softmatt	<i>Soft matt</i>	7362.L/R.265
Beton	<i>Concrete</i>	7362.L/R.266
Eiche	<i>Oak</i>	7362.L/R.770

Basic element with grip option

Länglichen Griff oder halbrunden Griff bitte separat bestellen,
siehe Mehrpreis Griffoptionen.
Tür oben mit Griff möglich, Tür unten und Außenschubkästen mit
push-to-open Öffnung.

Please order rectangular grip or semi-circular grip separately.
Door grips available. Lower door and exterior drawer feature
push-to-open mechanism.

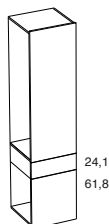

Anbauelement mit push-to-open

Basisfarbe	<i>Basic colour</i>	7365.L/R.__
Akzentfarbe	<i>Accent colour</i>	7365.L/R.__
Hochglanz	<i>High-gloss colour</i>	7365.L/R.__
Softmatt	<i>Soft matt</i>	7365.L/R.265
Beton	<i>Concrete</i>	7365.L/R.266
Eiche	<i>Oak</i>	7365.L/R.770

Add-on element with push-to-open

Anbauelement mit Griffoption

Basisfarbe	<i>Basic colour</i>	7366.L/R.__
Akzentfarbe	<i>Accent colour</i>	7366.L/R.__
Hochglanz	<i>High-gloss colour</i>	7366.L/R.__
Softmatt	<i>Soft matt</i>	7366.L/R.265
Beton	<i>Concrete</i>	7366.L/R.266
Eiche	<i>Oak</i>	7366.L/R.770

Add-on element with grip option

Länglichen Griff oder halbrunden Griff bitte separat bestellen,
siehe Mehrpreis Griffoptionen.
Tür oben mit Griff möglich, Tür unten und Außenschubkästen mit
push-to-open Öffnung.

Please order rectangular grip or semi-circular grip separately.
Door grips available. Lower door and exterior drawer feature
push-to-open mechanism.

Bitte Türanschlag (L/R) angeben.
Inneneinteilung und Abschlüsse separat bestellen.

Please state whether door to be hinged left or right (L/R).
Order internal fittings and sides of cupboard separately.

SCHRANKELEMENTE H 250 CUPBOARD ELEMENTS H 250

CABIN

ANETTE PONHOLZER + FRITZ FRENKLER

B x H x T IN CM
W x H x D IN CM

BESCHREIBUNG
DESCRIPTION

BESTELL-NR.
ORDER-NO.

EURO EXKL. / INKL. MWST.*
EURO EXCL. / INCL. VAT*

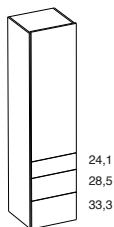

Element 250 mit 1 Tür und 3 Außenschubkästen

deckend lackiert, Melamin softmatt beschichtet anthrazit, Beton gespachtelt oder Eiche matt
Korpus innen: Melamin beschichtet dunkelgrau
Breite: 35 cm - 65 cm
Höhe: 171 cm - 250 cm
Tiefe: 35 cm - 70 cm

Element 250 with 1 door and 3 external drawers
fully lacquered, soft matt melamine coating in anthracite colour, trowel-finished concrete or in matt oak
internal body: dark grey melamine
Width: 35 cm - 65 cm
Height: 171 cm - 250 cm
Depth: 35 cm - 70 cm

Grundelement mit push-to-open

Basisfarbe	<i>Basic colour</i>	7359.L/R.__
Akzentfarbe	<i>Accent colour</i>	7359.L/R.__
Hochglanz	<i>High-gloss colour</i>	7359.L/R.__
Softmatt	<i>Soft matt</i>	7359.L/R.265
Beton	<i>Concrete</i>	7359.L/R.266
Eiche	<i>Oak</i>	7359.L/R.770

Basic element with push-to-open

Grundelement mit Griffoption

Basisfarbe	<i>Basic colour</i>	7360.L/R.__
Akzentfarbe	<i>Accent colour</i>	7360.L/R.__
Hochglanz	<i>High-gloss colour</i>	7360.L/R.__
Softmatt	<i>Soft matt</i>	7360.L/R.265
Beton	<i>Concrete</i>	7360.L/R.266
Eiche	<i>Oak</i>	7360.L/R.770

Basic element with grip option

Griffleiste, länglichen Griff oder halbrunden Griff bitte separat bestellen, siehe Mehrpreis Griffoptionen.
Außenschubkästen mit push-to-open Öffnung.

Please order bar, rectangular grip or semi-circular grip separately.
External drawers with push-to-open mechanism

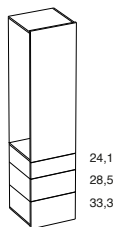

Anbauelement mit push-to-open

Basisfarbe	<i>Basic colour</i>	7363.L/R.__
Akzentfarbe	<i>Accent colour</i>	7363.L/R.__
Hochglanz	<i>High-gloss colour</i>	7363.L/R.__
Softmatt	<i>Soft matt</i>	7363.L/R.265
Beton	<i>Concrete</i>	7363.L/R.266
Eiche	<i>Oak</i>	7363.L/R.770

Add-on element with push-to-open

Anbauelement mit Griffoption

Basisfarbe	<i>Basic colour</i>	7364.L/R.__
Akzentfarbe	<i>Accent colour</i>	7364.L/R.__
Hochglanz	<i>High-gloss colour</i>	7364.L/R.__
Softmatt	<i>Soft matt</i>	7364.L/R.265
Beton	<i>Concrete</i>	7364.L/R.266
Eiche	<i>Oak</i>	7364.L/R.770

Add-on element with grip option

Griffleiste, länglichen Griff oder halbrunden Griff bitte separat bestellen, siehe Mehrpreis Griffoptionen.
Außenschubkästen mit push-to-open Öffnung

Please order bar, rectangular grip or semi-circular grip separately.
External drawers with push-to-open mechanism

Bitte Türanschlag (L/R) angeben.
Inneneinteilung und Abschlüsse separat bestellen.

Please state whether door to be hinged left or right (L/R).
Order internal fittings and sides of cupboard separately.

SCHRANKELEMENTE H 250 CUPBOARD ELEMENTS H 250

CABIN

ANETTE PONHOLZER + FRITZ FRENKLER

B x H x T IN CM
W x H x D IN CM

BESCHREIBUNG
DESCRIPTION

BESTELL-NR.
ORDER-NO.

EURO EXKL. / INKL. MWST.*
EURO EXCL. / INCL. VAT*

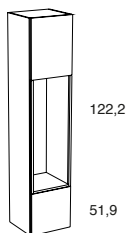

Nische 250 mit 1 Tür oben und 1 Tür unten
deckend lackiert, Melamin softmatt beschichtet
anthrazit, Beton gespachtelt oder Eiche matt
Korpus innen: Melamin beschichtet dunkelgrau
verdeckte Garderobenstange in .90 Chrom
glänzend, Innenseiten der Nische in Korpusfar-
be lackiert
Breite: 30 cm - 65 cm
Höhe: 235 cm - 250 cm
Tiefe: 35 cm - 70 cm

**Niche element 250 with 1 door at top and 1 door
at bottom**
fully lacquered, soft matt melamine coating in
anthracite colour, trowel-finished concrete or in
matt oak, internal body: dark grey melamine
concealed hanging rail in .90 polished chrome,
inner niche panels lacquered in body colour
Width: 30 cm - 65 cm
Height: 235 cm - 250 cm
Depth: 35 cm - 70 cm

Grundelement mit push-to-open

Basic element with push-to-open

Basisfarbe	Basic colour	7290.L/R.__
Akzentfarbe	Accent colour	7290.L/R.__
Hochglanz	High-gloss colour	7290.L/R.__
Softmatt	Soft matt	7290.L/R.265.__
Beton	Concrete	7290.L/R.266.__
Eiche	Oak	7290.L/R.770

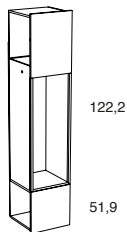

Anbauelement mit push-to-open

Add-on element with push-to-open

Basisfarbe	Basic colour	7292.L/R.__
Akzentfarbe	Accent colour	7292.L/R.__
Hochglanz	High-gloss colour	7292.L/R.__
Softmatt	Soft matt	7292.L/R.265.__
Beton	Concrete	7292.L/R.266.__
Eiche	Oak	7292.L/R.770

Bitte Türanschlag (L/R) angeben.
Inneneinteilung und Abschlüsse separat bestellen.

Please state whether door to be hinged left or right (L/R).
Order internal fittings and sides of cupboard separately.

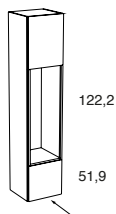

**Nische 250 mit 1 Tür oben und 1 Schubkasten
unten**
deckend lackiert, Melamin softmatt beschichtet
anthrazit, Beton gespachtelt oder Eiche matt
Korpus innen: Melamin beschichtet dunkelgrau
verdeckte Garderobenstange in .90 Chrom
glänzend, Innenseiten der Nische in Korpusfar-
be lackiert
Breite: 35 cm - 65 cm
Höhe: 235 cm - 250 cm
Tiefe: 35 cm - 70 cm

**Niche element 250 with 1 door at top and 1 dra-
wer at bottom**
fully lacquered, soft matt melamine coating in
anthracite colour, trowel-finished concrete or in
matt oak,
internal body: dark grey melamine
concealed hanging rail in .90 polished chrome,
inner niche panels lacquered in body colour
Width: 35 cm - 65 cm
Height: 235 cm - 250 cm
Depth: 35 cm - 70 cm

Grundelement mit push-to-open

Basic element with push-to-open

Basisfarbe	Basic colour	7830.L/R.__
Akzentfarbe	Accent colour	7830.L/R.__
Hochglanz	High-gloss colour	7830.L/R.__
Softmatt	Soft matt	7830.L/R.265.__
Beton	Concrete	7830.L/R.266.__
Eiche	Oak	7830.L/R.770

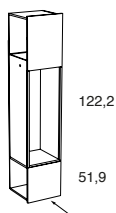

Anbauelement mit push-to-open

Add-on element with push-to-open

Basisfarbe	Basic colour	7831.L/R.__
Akzentfarbe	Accent colour	7831.L/R.__
Hochglanz	High-gloss colour	7831.L/R.__
Softmatt	Soft matt	7831.L/R.265.__
Beton	Concrete	7831.L/R.266.__
Eiche	Oak	7831.L/R.770

Bitte Türanschlag (L/R) angeben.
Inneneinteilung und Abschlüsse separat bestellen.

Please state whether door to be hinged left or right (L/R).
Order internal fittings and sides of cupboard separately.

SCHRANKELEMENTE H 250 CUPBOARD ELEMENTS H 250

CABIN

ANETTE PONHOLZER + FRITZ FRENKLER

B x H x T IN CM
W x H x D IN CM

BESCHREIBUNG
DESCRIPTION

BESTELL-NR.
ORDER-NO.

EURO EXKL. / INKL. MWST.*
EURO EXCL. / INCL. VAT*

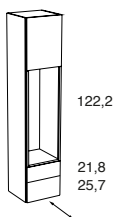

Nische 250 mit 1 Tür oben und 2 Schubkästen unten

deckend lackiert, Melamin softmatt beschichtet anthrazit, Beton gespachtelt oder Eiche matt
Korpus innen: Melamin beschichtet dunkelgrau
verdeckte Garderobenstange in .90 Chrom
glänzend, Innenseiten der Nische in Korpusfarbe lackiert

Breite: 35 cm - 65 cm
Höhe: 235 cm - 250 cm
Tiefe: 35 cm - 70 cm

Grundelement mit push-to-open

Basisfarbe	Basic colour	7872.L/R. __
Akzentfarbe	Accent colour	7872.L/R. __
Hochglanz	High-gloss colour	7872.L/R. __
Softmatt	Soft matt	7872.L/R.265. __
Beton	Concrete	7872.L/R.266. __
Eiche	Oak	7872.L/R.770

Niche element 250 with 1 door at top and 2 drawers at bottom

fully lacquered, soft matt melamine coating in anthracite colour, trowel-finished concrete or in matt oak

internal body: dark grey melamine
concealed hanging rail in .90 polished chrome,
inner niche panels lacquered in body colour
Width: 35 cm - 65 cm
Height: 235 cm - 250 cm
Depth: 35 cm - 70 cm

Basic element with push-to-open

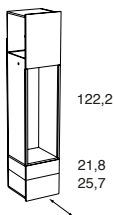

Anbauelement mit push-to-open

Basisfarbe	Basic colour	7873.L/R. __
Akzentfarbe	Accent colour	7873.L/R. __
Hochglanz	High-gloss colour	7873.L/R. __
Softmatt	Soft matt	7873.L/R.265. __
Beton	Concrete	7873.L/R.266. __
Eiche	Oak	7873.L/R.770

Add-on element with push-to-open

Bitte Türanschlag (L/R) angeben.
Inneneinteilung und Abschlüsse separat bestellen.

Please state whether door to be hinged left or right (L/R).
Order internal fittings and sides of cupboard separately.

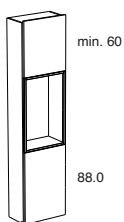

Variable Nische 250 mit 2 Türen

Tür unten: Höhe fix 88 cm, Tür oben: H min. 60 cm
deckend lackiert, Melamin softmatt beschichtet anthrazit, Beton gespachtelt oder Eiche matt
Korpus innen: Melamin beschichtet dunkelgrau
Innenseiten der Nische in Korpusfarbe lackiert
Breite: 30 cm - 65 cm
Höhe: 171 cm - 250 cm
Tiefe: 35 cm - 70 cm

Grundelement mit push-to-open

Basisfarbe	Basic colour	7721.L/R. __
Akzentfarbe	Accent colour	7721.L/R. __
Hochglanz	High-gloss colour	7721.L/R. __
Softmatt	Soft matt	7721.L/R.265. __
Beton	Concrete	7721.L/R.266. __
Eiche	Oak	7721.L/R.770

Niche element 250, variable, with 2 doors door at bottom: fixed height 88 cm, door at top: min. height 60 cm

fully lacquered, soft matt melamine coating in anthracite colour, trowel-finished concrete or in matt oak, internal body: dark grey melamine
inner niche panels lacquered in body colour
Width: 30 cm - 65 cm
Height: 171 cm - 250 cm
Depth: 35 cm - 70 cm

Basic element with push-to-open

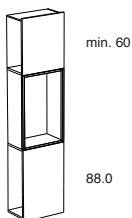

Anbauelement mit push-to-open

Basisfarbe	Basic colour	7722.L/R. __
Akzentfarbe	Accent colour	7722.L/R. __
Hochglanz	High-gloss colour	7722.L/R. __
Softmatt	Soft matt	7722.L/R.265. __
Beton	Concrete	7722.L/R.266. __
Eiche	Oak	7722.L/R.770

Add-on element with push-to-open

Bitte Türanschlag (L/R) angeben.
Inneneinteilung und Abschlüsse separat bestellen.

Please state whether door to be hinged left or right (L/R).
Order internal fittings and sides of cupboard separately.

SCHRANKELEMENTE H 250 CUPBOARD ELEMENTS H 250

CABIN

ANETTE PONHOLZER + FRITZ FRENKLER

B x H x T IN CM
W x H x D IN CM

BESCHREIBUNG
DESCRIPTION

BESTELL-NR.
ORDER-NO.

EURO EXKL. / INKL. MWST.*
EURO EXCL. / INCL. VAT*

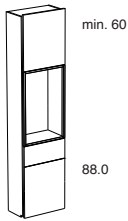

Variable Nische 250 mit 2 Türen und 1 Außen-schubkasten

Tür und Schubkasten unten: Höhe fix 88 cm, 1 Tür oben: H min. 60 cm
deckend lackiert, Melamin softmatt beschichtet anthrazit, Beton gespachtelt oder Eiche matt
Korpus innen: Melamin beschichtet dunkelgrau
Innenseiten der Nische in Korpusfarbe lackiert
Breite: 35 cm - 65 cm
Höhe: 250 cm
Tiefe: 35 cm - 70 cm

Grundelement mit push-to-open

Basisfarbe	<i>Basic colour</i>	7729.L/R.__
Akzentfarbe	<i>Accent colour</i>	7729.L/R.__
Hochglanz	<i>High-gloss colour</i>	7729.L/R.__
Softmatt	<i>Soft matt</i>	7729.L/R.265.__
Beton	<i>Concrete</i>	7729.L/R.266.__
Eiche	<i>Oak</i>	7729.L/R.770

Niche element 250, variable, with 2 doors and 1 external drawer

door and drawer below: fixed height 88 cm, door at top: min. height 60 cm
fully lacquered, soft matt melamine coating in anthracite colour, trowel-finished concrete or in matt oak, internal body: dark grey melamine
inner niche panels lacquered in body colour
Width: 35 cm - 65 cm
Height: 171 cm - 250 cm
Depth: 35 cm - 70 cm

Basic element with push-to-open

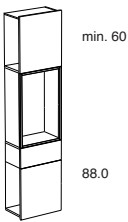

Anbauelement mit push-to-open

Basisfarbe	<i>Basic colour</i>	7730.L/R.__
Akzentfarbe	<i>Accent colour</i>	7730.L/R.__
Hochglanz	<i>High-gloss colour</i>	7730.L/R.__
Softmatt	<i>Soft matt</i>	7730.L/R.265.__
Beton	<i>Concrete</i>	7730.L/R.266.__
Eiche	<i>Oak</i>	7730.L/R.770

Add-on element with push-to-open

Bitte Türanschlag (L/R) angeben.
Inneneinteilung und Abschlüsse separat bestellen.

Please state whether door to be hinged left or right (L/R).
Order internal fittings and sides of cupboard separately.

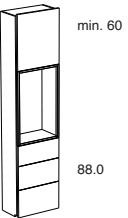

Variable Nische 250 mit 1 Tür und 3 Außen-schubkästen

Schubkästen unten: Höhe fix 88 cm, 1 Tür oben: H min. 60 cm
deckend lackiert, Melamin softmatt beschichtet anthrazit, Beton gespachtelt oder Eiche matt
Korpus innen: Melamin beschichtet dunkelgrau
Innenseiten der Nische in Korpusfarbe lackiert
Breite: 35 cm - 65 cm
Höhe: 171 cm - 250 cm
Tiefe: 35 cm - 70 cm

Grundelement mit push-to-open

Basisfarbe	<i>Basic colour</i>	7733.L/R.__
Akzentfarbe	<i>Accent colour</i>	7733.L/R.__
Hochglanz	<i>High-gloss colour</i>	7733.L/R.__
Softmatt	<i>Soft matt</i>	7733.L/R.265.__
Beton	<i>Concrete</i>	7733.L/R.266.__
Eiche	<i>Oak</i>	7733.L/R.770

Niche element 250, variable, with 1 door and 3 external drawers

drawers at bottom: fixed height 88 cm, door at top: min. height 60 cm
fully lacquered, soft matt melamine coating in anthracite colour, trowel-finished concrete or in matt oak, internal body: dark grey melamine
inner niche panels lacquered in body colour
Width: 35 cm - 65 cm
Height: 171 cm - 250 cm
Depth: 35 cm - 70 cm

Basic element with push-to-open

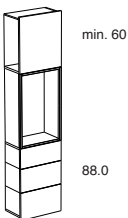

Anbauelement mit push-to-open

Basisfarbe	<i>Basic colour</i>	7734.L/R.__
Akzentfarbe	<i>Accent colour</i>	7734.L/R.__
Hochglanz	<i>High-gloss colour</i>	7734.L/R.__
Softmatt	<i>Soft matt</i>	7734.L/R.265.__
Beton	<i>Concrete</i>	7734.L/R.266.__
Eiche	<i>Oak</i>	7734.L/R.770

Add-on element with push-to-open

Bitte Türanschlag (L/R) angeben.
Inneneinteilung und Abschlüsse separat bestellen.

Please state whether door to be hinged left or right (L/R).
Order internal fittings and sides of cupboard separately.

SCHRANKELEMENTE H 250 CUPBOARD ELEMENTS H 250

CABIN

ANETTE PONHOLZER + FRITZ FRENKLER

B x H x T IN CM
W x H x D IN CM

BESCHREIBUNG
DESCRIPTION

BESTELL-NR.
ORDER-NO.

EURO EXKL. / INKL. MWST.*
EURO EXCL. / INCL. VAT*



Element 250 mit 2 Türen

deckend lackiert, Melamin softmatt beschichtet
anthrazit, Beton gespachtelt oder Eiche matt
Korpus innen: Melamin beschichtet dunkelgrau
Breite: 60 cm - 130 cm
Höhe: 171 cm - 250 cm
Tiefe: 35 cm - 70 cm

Element 250 with 2 doors

fully lacquered, soft matt melamine coating in
anthracite colour, trowel-finished concrete or in
matt oak
internal body: dark grey melamine
Width: 60 cm - 130 cm
Height: 171 cm - 250 cm
Depth: 35 cm - 70 cm

Grundelement mit push-to-open

Basic element with push-to-open

Basisfarbe	<i>Basic colour</i>	7204.___
Akzentfarbe	<i>Accent colour</i>	7204.___
Hochglanz	<i>High-gloss colour</i>	7204.___
Softmatt	<i>Soft matt</i>	7204.265
Beton	<i>Concrete</i>	7204.266
Eiche	<i>Oak</i>	7204.770

Grundelement mit Griffoption

Basic element with grip option

Basisfarbe	<i>Basic colour</i>	7262.___
Akzentfarbe	<i>Accent colour</i>	7262.___
Hochglanz	<i>High-gloss colour</i>	7262.___
Softmatt	<i>Soft matt</i>	7262.265
Beton	<i>Concrete</i>	7262.266
Eiche	<i>Oak</i>	7262.770

Griffleiste, länglichen Griff oder halbrunden Griff bitte separat bestellen, siehe Mehrpreis Griffoptionen.

Please order bar, rectangular grip or semi-circular grip separately.

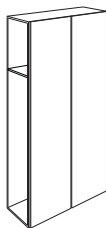

Anbauelement mit push-to-open

Add-on element with push-to-open

Basisfarbe	<i>Basic colour</i>	7205.___
Akzentfarbe	<i>Accent colour</i>	7205.___
Hochglanz	<i>High-gloss colour</i>	7205.___
Softmatt	<i>Soft matt</i>	7205.265
Beton	<i>Concrete</i>	7205.266
Eiche	<i>Oak</i>	7205.770

Anbauelement mit Griffoption

Add-on element with grip option

Basisfarbe	<i>Basic colour</i>	7263.___
Akzentfarbe	<i>Accent colour</i>	7263.___
Hochglanz	<i>High-gloss colour</i>	7263.___
Softmatt	<i>Soft matt</i>	7263.265
Beton	<i>Concrete</i>	7263.266
Eiche	<i>Oak</i>	7263.770

Griffleiste, länglichen Griff oder halbrunden Griff bitte separat bestellen, siehe Mehrpreis Griffoptionen.

Please order bar, rectangular grip or semi-circular grip separately.

Inneneinteilung und Abschlüsse separat bestellen.

Order internal fittings and sides of cupboard separately.

SCHRANKELEMENTE H 250 CUPBOARD ELEMENTS H 250

CABIN

ANETTE PONHOLZER + FRITZ FRENKLER

B x H x T IN CM
W x H x D IN CM

BESCHREIBUNG
DESCRIPTION

BESTELL-NR.
ORDER-NO.

EURO EXKL. / INKL. MWST.*
EURO EXCL. / INCL. VAT*

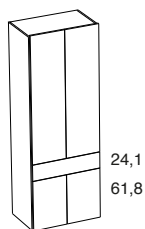

Element 250 mit 4 Türen und 1 Außenschubkasten

deckend lackiert, Melamin softmatt beschichtet
anthrazit, Beton gespachtelt oder Eiche matt
Korpus innen: Melamin beschichtet dunkelgrau
Breite: 60 cm - 130 cm
Höhe: 171 cm - 250 cm
Tiefe: 35 cm - 70 cm

Element 250 with 4 doors and 1 external drawer
fully lacquered, soft matt melamine coating in
anthracite colour, trowel-finished concrete or in
matt oak
internal body: dark grey melamine
Width: 60 cm - 130 cm
Height: 171 cm - 250 cm
Depth: 35 cm - 70 cm

Grundelement mit push-to-open

Basisfarbe	<i>Basic colour</i>	7369.__
Akzentfarbe	<i>Accent colour</i>	7369.__
Hochglanz	<i>High-gloss colour</i>	7369.__
Softmatt	<i>Soft matt</i>	7369.265
Beton	<i>Concrete</i>	7369.266
Eiche	<i>Oak</i>	7369.770

Basic element with push-to-open

Grundelement mit Griffoption

Basisfarbe	<i>Basic colour</i>	7370.__
Akzentfarbe	<i>Accent colour</i>	7370.__
Hochglanz	<i>High-gloss colour</i>	7370.__
Softmatt	<i>Soft matt</i>	7370.265
Beton	<i>Concrete</i>	7370.266
Eiche	<i>Oak</i>	7370.770

Basic element with grip option

Länglichen Griff oder halbrunden Griff bitte separat bestellen,
siehe Mehrpreis Griffoptionen.
Tür oben mit Griff möglich, Tür unten und Außenschubkästen mit
push-to-open Öffnung.

Please order rectangular grip or semi-circular grip separately.
Door grips available. Lower door and exterior drawer feature
push-to-open mechanism.

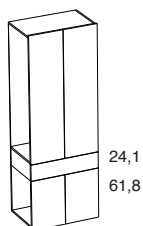

Anbauelement mit push-to-open

Basisfarbe	<i>Basic colour</i>	7373.__
Akzentfarbe	<i>Accent colour</i>	7373.__
Hochglanz	<i>High-gloss colour</i>	7373.__
Softmatt	<i>Soft matt</i>	7373.265
Beton	<i>Concrete</i>	7373.266
Eiche	<i>Oak</i>	7373.770

Add-on element with push-to-open

Anbauelement mit Griffoption

Basisfarbe	<i>Basic colour</i>	7374.__
Akzentfarbe	<i>Accent colour</i>	7374.__
Hochglanz	<i>High-gloss colour</i>	7374.__
Softmatt	<i>Soft matt</i>	7374.265
Beton	<i>Concrete</i>	7374.266
Eiche	<i>Oak</i>	7374.770

Add-on element with grip option

Länglichen Griff oder halbrunden Griff bitte separat bestellen,
siehe Mehrpreis Griffoptionen.
Tür oben mit Griff möglich, Tür unten und Außenschubkästen mit
push-to-open Öffnung.

Please order rectangular grip or semi-circular grip separately.
Door grips available. Lower door and exterior drawer feature
push-to-open mechanism.

Inneneinteilung und Abschlüsse separat bestellen.

Order internal fittings and sides of cupboard separately.

SCHRANKELEMENTE H 250 CUPBOARD ELEMENTS H 250

CABIN

ANETTE PONHOLZER + FRITZ FRENKLER

B x H x T IN CM
W x H x D IN CM

BESCHREIBUNG
DESCRIPTION

BESTELL-NR.
ORDER-NO.

EURO EXKL. / INKL. MWST.*
EURO EXCL. / INCL. VAT*

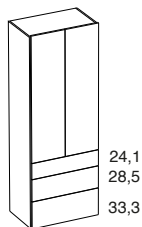

Element 250 mit 2 Türen und 3 Außenschubkästen

deckend lackiert, Melamin softmatt beschichtet
anthrazit, Beton gespachtelt oder Eiche matt
Korpus innen: Melamin beschichtet dunkelgrau
Breite: 60 cm - 130 cm
Höhe: 171 cm - 250 cm
Tiefe: 35 cm - 70 cm

Element 250 with 2 doors and 3 external drawers

fully lacquered, soft matt melamine coating in
anthracite colour, trowel-finished concrete or in
matt oak
internal body: dark grey melamine
Width: 60 cm - 130 cm
Height: 171 cm - 250 cm
Depth: 35 cm - 70 cm

Grundelement mit push-to-open

Basic element with push-to-open

Basisfarbe	Basic colour	7367.__
Akzentfarbe	Accent colour	7367.__
Hochglanz	High-gloss colour	7367.__
Softmatt	Soft matt	7367.265
Beton	Concrete	7367.266
Eiche	Oak	7367.770

Grundelement mit Griffoption

Basic element with grip option

Basisfarbe	Basic colour	7368.__
Akzentfarbe	Accent colour	7368.__
Hochglanz	High-gloss colour	7368.__
Softmatt	Soft matt	7368.265
Beton	Concrete	7368.266
Eiche	Oak	7368.770

Griffleiste, länglichen Griff oder halbrunden Griff bitte separat bestellen, siehe Mehrpreis Griffoptionen.
Außenschubkästen mit push-to-open Öffnung

Please order bar, rectangular grip or semi-circular grip separately.
External drawers with push-to-open mechanism

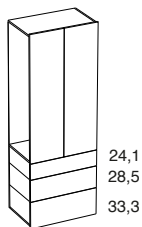

Anbauelement mit push-to-open

Add-on element with push-to-open

Basisfarbe	Basic colour	7371.__
Akzentfarbe	Accent colour	7371.__
Hochglanz	High-gloss colour	7371.__
Softmatt	Soft matt	7371.265
Beton	Concrete	7371.266
Eiche	Oak	7371.770

Anbauelement mit Griffoption

Add-on element with grip option

Basisfarbe	Basic colour	7372.__
Akzentfarbe	Accent colour	7372.__
Hochglanz	High-gloss colour	7372.__
Softmatt	Soft matt	7372.265
Beton	Concrete	7372.266
Eiche	Oak	7372.770

Griffleiste, länglichen Griff oder halbrunden Griff bitte separat bestellen, siehe Mehrpreis Griffoptionen.
Außenschubkästen mit push-to-open Öffnung

Please order bar, rectangular grip or semi-circular grip separately.
External drawers with push-to-open mechanism

Inneneinteilung und Abschlüsse separat bestellen.

Order internal fittings and sides of cupboard separately.

SCHRANKELEMENTE H 250 CUPBOARD ELEMENTS H 250

CABIN

ANETTE PONHOLZER + FRITZ FRENKLER

B x H x T IN CM
W x H x D IN CM

BESCHREIBUNG
DESCRIPTION

BESTELL-NR.
ORDER-NO.

EURO EXKL. / INKL. MWST.*
EURO EXCL. / INCL. VAT*

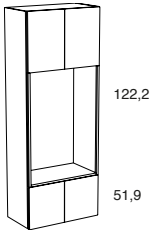

Nische 250 mit 2 Türen oben und 2 Türen unten (mit Mittelseite)

deckend lackiert, Melamin softmatt beschichtet anthrazit, Beton gespachtelt oder Eiche matt
Korpus innen: Melamin beschichtet dunkelgrau verdeckte Garderobenstange in .90 Chrom glänzend, Innenseiten der Nische in Korpusfarbe lackiert

Breite: 60 cm - 130 cm
Höhe: 235 cm - 250 cm
Tiefe: 35 cm - 70 cm

Grundelement mit push-to-open

Basisfarbe	Basic colour	7294. __
Akzentfarbe	Accent colour	7294. __
Hochglanz	High-gloss colour	7294. __
Softmatt	Soft matt	7294.265. __
Beton	Concrete	7294.266. __
Eiche	Oak	7294.770

Niche element 250 with 2 doors at top and 2 doors at bottom (with middle wall)

fully lacquered, soft matt melamine coating in anthracite colour, trowel-finished concrete or in matt oak

internal body: dark grey melamine concealed hanging rail in .90 polished chrome, inner niche panels lacquered in body colour

Width: 60 cm - 130 cm
Height: 235 cm - 250 cm
Depth: 35 cm - 70 cm

Basic element with push-to-open

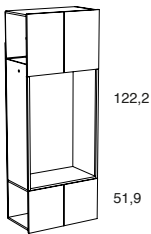

Anbauelement mit push-to-open

Basisfarbe	Basic colour	7296. __
Akzentfarbe	Accent colour	7296. __
Hochglanz	High-gloss colour	7296. __
Softmatt	Soft matt	7296.265. __
Beton	Concrete	7296.266. __
Eiche	Oak	7296.770

Add-on element with push-to-open

Inneneinteilung und Abschlüsse separat bestellen.

Order internal fittings and sides of cupboard separately.

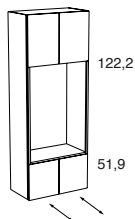

Nische 250 mit 2 Türen oben und 2 Schubkästen unten (mit Mittelseite)

deckend lackiert, Melamin softmatt beschichtet anthrazit, Beton gespachtelt oder Eiche matt
Korpus innen: Melamin beschichtet dunkelgrau verdeckte Garderobenstange in .90 Chrom glänzend, Innenseiten der Nische in Korpusfarbe lackiert

Breite: 60 cm - 130 cm
Höhe: 235 cm - 250 cm
Tiefe: 35 cm - 70 cm

Grundelement mit push-to-open

Basisfarbe	Basic colour	7832. __
Akzentfarbe	Accent colour	7832. __
Hochglanz	High-gloss colour	7832. __
Softmatt	Soft matt	7832.265. __
Beton	Concrete	7832.266. __
Eiche	Oak	7832.770

Niche element 250 with 2 doors at top and 2 drawers at bottom

fully lacquered, soft matt melamine coating in anthracite colour, trowel-finished concrete or in matt oak

internal body: dark grey melamine concealed hanging rail in .90 polished chrome, inner niche panels lacquered in body colour

Width: 60 cm - 130 cm
Height: 235 cm - 250 cm
Depth: 35 cm - 70 cm

Basic element with push-to-open

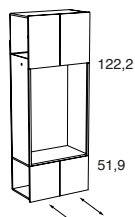

Anbauelement mit push-to-open

Basisfarbe	Basic colour	7833. __
Akzentfarbe	Accent colour	7833. __
Hochglanz	High-gloss colour	7833. __
Softmatt	Soft matt	7833.265. __
Beton	Concrete	7833.266. __
Eiche	Oak	7833.770

Add-on element with push-to-open

Inneneinteilung und Abschlüsse separat bestellen.

Order internal fittings and sides of cupboard separately.

SCHRANKELEMENTE H 250 CUPBOARD ELEMENTS H 250

CABIN

ANETTE PONHOLZER + FRITZ FRENKLER

B x H x T IN CM
W x H x D IN CM

BESCHREIBUNG
DESCRIPTION

BESTELL-NR.
ORDER-NO.

EURO EXKL. / INKL. MWST.*
EURO EXCL. / INCL. VAT*

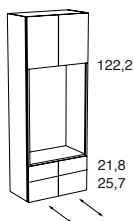

Nische 250 mit 2 Türen oben und 4 Schubkästen unten (mit Mittelseite)

deckend lackiert, Melamin softmatt beschichtet anthrazit, Beton gespachtelt oder Eiche matt
Korpus innen: Melamin beschichtet dunkelgrau
verdeckte Garderobenstange in .90 Chrom
glänzend, Innenseiten der Nische in Korpusfarbe lackiert

Breite: 60 cm - 130 cm
Höhe: 235 cm - 250 cm
Tiefe: 35 cm - 70 cm

Grundelement mit push-to-open

Basisfarbe	Basic colour	7874.____
Akzentfarbe	Accent colour	7874.____
Hochglanz	High-gloss colour	7874.____
Softmatt	Soft matt	7874.265.____
Beton	Concrete	7874.266.____
Eiche	Oak	7874.770

Niche element 250 with 2 doors at top and 4 drawers at bottom

fully lacquered, soft matt melamine coating in anthracite colour, trowel-finished concrete or in matt oak

internal body: dark grey melamine
concealed hanging rail in .90 polished chrome,
inner niche panels lacquered in body colour
Width: 60 cm - 130 cm
Height: 235 cm - 250 cm
Depth: 35 cm - 70 cm

Basic element with push-to-open

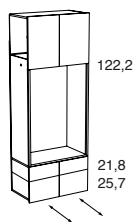

Anbauelement mit push-to-open

Basisfarbe	Basic colour	7875.____
Akzentfarbe	Accent colour	7875.____
Hochglanz	High-gloss colour	7875.____
Softmatt	Soft matt	7875.265.____
Beton	Concrete	7875.266.____
Eiche	Oak	7875.770

Add-on element with push-to-open

Inneneinteilung und Abschlüsse separat bestellen.

Order internal fittings and sides of cupboard separately.

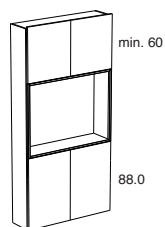

Variable Nische 250 mit 4 Türen

Türen unten: Höhe fix 88 cm, Türen oben: H min. 60 cm

deckend lackiert, Melamin softmatt beschichtet anthrazit, Beton gespachtelt oder Eiche matt
Korpus innen: Melamin beschichtet dunkelgrau
Innenseiten der Nische in Korpusfarbe lackiert
Breite: 60 cm - 130 cm
Höhe: 171 cm - 250 cm
Tiefe: 35 cm - 70 cm

Grundelement mit push-to-open

Basisfarbe	Basic colour	7725.____
Akzentfarbe	Accent colour	7725.____
Hochglanz	High-gloss colour	7725.____
Softmatt	Soft matt	7725.265.____
Beton	Concrete	7725.266.____
Eiche	Oak	7725.770

Niche element 250, variable, with 4 doors

doors at bottom: fixed height 88 cm, doors at top: min. height 60 cm

fully lacquered, soft matt melamine coating in anthracite colour, trowel-finished concrete or in matt oak, internal body: dark grey melamine
inner niche panels lacquered in body colour
Width: 60 cm - 130 cm
Height: 171 cm - 250 cm
Depth: 35 cm - 70 cm

Basic element with push-to-open

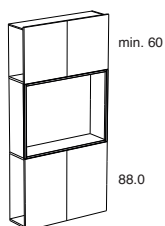

Anbauelement mit push-to-open

Basisfarbe	Basic colour	7726.____
Akzentfarbe	Accent colour	7726.____
Hochglanz	High-gloss colour	7726.____
Softmatt	Soft matt	7726.265.____
Beton	Concrete	7726.266.____
Eiche	Oak	7726.770

Add-on element with push-to-open

Inneneinteilung und Abschlüsse separat bestellen.

Order internal fittings and sides of cupboard separately.

SCHRANKELEMENTE H 250 CUPBOARD ELEMENTS H 250

CABIN

ANETTE PONHOLZER + FRITZ FRENKLER

B x H x T IN CM
W x H x D IN CM

BESCHREIBUNG
DESCRIPTION

BESTELL-NR.
ORDER-NO.

EURO EXKL. / INKL. MWST.*
EURO EXCL. / INCL. VAT*



Variable Nische 250 mit 4 Türen und 1 Außen- schubkasten

2 Türen und 1 Schubkasten unten: Höhe fix 88 cm, 2 Türen oben: H min. 60 cm
deckend lackiert, Melamin softmatt beschichtet anthrazit, Beton gespachtelt oder Eiche matt
Korpus innen: Melamin beschichtet dunkelgrau
Innenseiten der Nische in Korpusfarbe lackiert
Breite: 60 cm - 130 cm
Höhe: 171 cm - 250 cm
Tiefe: 35 cm - 70 cm

Grundelement mit push-to-open

Basisfarbe	<i>Basic colour</i>	7731.___
Akzentfarbe	<i>Accent colour</i>	7731.___
Hochglanz	<i>High-gloss colour</i>	7731.___
Softmatt	<i>Soft matt</i>	7731.265.___
Beton	<i>Concrete</i>	7731.266.___
Eiche	<i>Oak</i>	7731.770

Niche element 250, variable, with 4 doors and 1 external drawer

2 doors and 1 drawer below: fixed height 88 cm, doors at top: min. height 60 cm
fully lacquered, soft matt melamine coating in anthracite colour, trowel-finished concrete or in matt oak, internal body: dark grey melamine
inner niche panels lacquered in body colour
Width: 60 cm - 130 cm
Height: 171 cm - 250 cm
Depth: 35 cm - 70 cm

Basic element with push-to-open

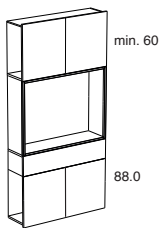

Anbauelement mit push-to-open

Basisfarbe	<i>Basic colour</i>	7732.___
Akzentfarbe	<i>Accent colour</i>	7732.___
Hochglanz	<i>High-gloss colour</i>	7732.___
Softmatt	<i>Soft matt</i>	7732.265.___
Beton	<i>Concrete</i>	7732.266.___
Eiche	<i>Oak</i>	7732.770

Add-on element with push-to-open

Inneneinteilung und Abschlüsse separat bestellen.

Order internal fittings and sides of cupboard separately.

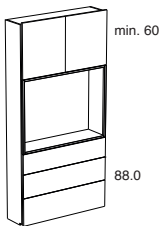

Variable Nische 250 mit 2 Türen und 3 Außen- schubkästen

3 Schubkästen unten: Höhe fix 88 cm, 2 Türen oben: H min. 60 cm
deckend lackiert, Melamin softmatt beschichtet anthrazit, Beton gespachtelt oder Eiche matt
Korpus innen: Melamin beschichtet dunkelgrau
Innenseiten der Nische in Korpusfarbe lackiert
Breite: 60 cm - 130 cm
Höhe: 171 cm - 250 cm
Tiefe: 35 cm - 70 cm

Grundelement mit push-to-open

Basisfarbe	<i>Basic colour</i>	7735.___
Akzentfarbe	<i>Accent colour</i>	7735.___
Hochglanz	<i>High-gloss colour</i>	7735.___
Softmatt	<i>Soft matt</i>	7735.265.___
Beton	<i>Concrete</i>	7735.266.___
Eiche	<i>Oak</i>	7735.770

Niche element 250, variable, with 2 doors and 3 external drawers

drawers at bottom: fixed height 88 cm, doors at top: min. height 60 cm
fully lacquered, soft matt melamine coating in anthracite colour, trowel-finished concrete or in matt oak, internal body: dark grey melamine
inner niche panels lacquered in body colour
Width: 60 cm - 130 cm
Height: 171 cm - 250 cm
Depth: 35 cm - 70 cm

Basic element with push-to-open

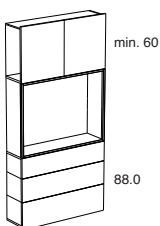

Anbauelement mit push-to-open

Basisfarbe	<i>Basic colour</i>	7736.___
Akzentfarbe	<i>Accent colour</i>	7736.___
Hochglanz	<i>High-gloss colour</i>	7736.___
Softmatt	<i>Soft matt</i>	7736.265.___
Beton	<i>Concrete</i>	7736.266.___
Eiche	<i>Oak</i>	7736.770

Add-on element with push-to-open

Inneneinteilung und Abschlüsse separat bestellen.

Order internal fittings and sides of cupboard separately.

FALTTÜRELEMENTE H 250 FOLDING DOOR ELEMENTS H 250

CABIN

ANETTE PONHOLZER + FRITZ FRENKLER

B x H x T IN CM
W x H x D IN CM

BESCHREIBUNG
DESCRIPTION

BESTELL-NR.
ORDER-NO.

EURO EXKL. / INKL. MWST.*
EURO EXCL. / INCL. VAT*

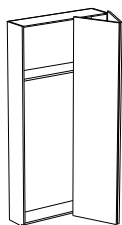

Falлтürelement 250

deckend lackiert, Melamin softmatt beschichtet
anthrazit, Beton gespachtelt oder Eiche matt
Korpus innen: Melamin beschichtet dunkelgrau
Breite: 60 cm - 130 cm
Höhe: 171 cm - 250 cm
Tiefe: 35 cm - 70 cm

Element with folding door 250

fully lacquered, soft matt melamine coating in
anthracite colour, trowel-finished concrete or in
matt oak
internal body: dark grey melamine
Width: 60 cm - 130 cm
Height: 171 cm - 250 cm
Depth: 35 cm - 70 cm

Grundelement mit push-to-open

Basic element with push-to-open

Basisfarbe	<i>Basic colour</i>	7820.L/R.__
Akzentfarbe	<i>Accent colour</i>	7820.L/R.__
Hochglanz	<i>High-gloss colour</i>	7820.L/R.__
Softmatt	<i>Soft matt</i>	7820.L/R.265
Beton	<i>Concrete</i>	7820.L/R.266
Eiche	<i>Oak</i>	7820.L/R.770

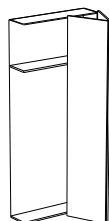

Anbauelement mit push-to-open

Add-on element with push-to-open

Basisfarbe	<i>Basic colour</i>	7821.L/R.__
Akzentfarbe	<i>Accent colour</i>	7821.L/R.__
Hochglanz	<i>High-gloss colour</i>	7821.L/R.__
Softmatt	<i>Soft matt</i>	7821.L/R.265
Beton	<i>Concrete</i>	7821.L/R.266
Eiche	<i>Oak</i>	7821.L/R.770

Bitte Türanschlag (L/R) angeben.
Inneneinteilung und Abschlüsse separat bestellen.
Für ausziehbare Inneneinteilungen die Mittelseite (7824) dazu bestellen.

Please state whether door to be hinged left or right (L/R).
Order internal fittings and sides of cupboard separately.
Order centre panel (7824) for pull-out fittings.

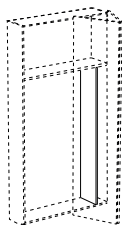

Zwischenseite für Schrank mit Falлтür

zum Einbau von Schubkästen und ausziehbaren
Elementen
lackiert oder Melamin dunkelgrau
durchgehend von Unterboden zu Konstruktions-
boden
auf der Anschlagseite der Tür
Position: 10 cm neben der Konstruktionsseite

Extra panel for cupboard with folding door

required for drawers and pull-outs
lacquered or dark grey melamine
runs from floor panel of cupboard to height of
fixed shelf
top edge sits level with hinge
position: 10 cm from side wall

Basisfarbe	<i>Basic colour</i>	7824.__
Akzentfarbe	<i>Accent colour</i>	7824.__
dunkelgrau	<i>dark grey</i>	7824.776

ECKELEMENT H 250 CORNER ELEMENT H 250

CABIN

ANETTE PONHOLZER + FRITZ FRENKLER

B x H x T IN CM
W x H x D IN CM

BESCHREIBUNG
DESCRIPTION

BESTELL-NR.
ORDER-NO.

EURO EXKL. / INKL. MWST.*
EURO EXCL. / INCL. VAT*

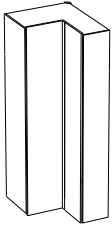

Eckschrank 250 mit 2 Türen

deckend lackiert, Melamin softmatt beschichtet
anthrazit, Beton gespachtelt oder Eiche matt
Korpus innen: Melamin beschichtet dunkelgrau
Breite: siehe Beschreibung „Min. und max.“
Maße Eckelement“
Höhe: 171 cm - 250 cm
Tiefe: 35 cm - 70 cm

Corner cupboard 250 with 2 doors

fully lacquered, soft matt melamine coating in
anthracite colour, trowel-finished concrete or in
matt oak
internal body: dark grey melamine
Width: Please note the description „Min. and
max. sizes of corner element“
Height: 171 cm - 250 cm
Depth: 35 cm - 70 cm

Grundelement mit push-to-open

Basic element with push-to-open

Basisfarbe	Basic colour	7450.___
Akzentfarbe	Accent colour	7450.___
Hochglanz	High-gloss colour	7450.___
Softmatt	Soft matt	7450.265
Beton	Concrete	7450.266
Eiche	Oak	7450.770

Grundelement mit Griffoption

Basic element with grip option

Basisfarbe	Basic colour	7451.___
Akzentfarbe	Accent colour	7451.___
Hochglanz	High-gloss colour	7451.___
Softmatt	Soft matt	7451.265
Beton	Concrete	7451.266
Eiche	Oak	7451.770

Griffleiste, länglichen Griff oder halbrunden Griff bitte separat bestellen, siehe Mehrpreis Griffoptionen.

Please order bar, rectangular grip or semi-circular grip separately.

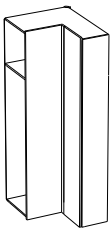

Anbauelement mit push-to-open

Add-on element with push-to-open

Basisfarbe	Basic colour	7452.___
Akzentfarbe	Accent colour	7452.___
Hochglanz	High-gloss colour	7452.___
Softmatt	Soft matt	7452.265
Beton	Concrete	7452.266
Eiche	Oak	7452.770

Anbauelement mit Griffoption

Add-on element with grip option

Basisfarbe	Basic colour	7453.___
Akzentfarbe	Accent colour	7453.___
Hochglanz	High-gloss colour	7453.___
Softmatt	Soft matt	7453.265
Beton	Concrete	7453.266
Eiche	Oak	7453.770

Griffleiste, länglichen Griff oder halbrunden Griff bitte separat bestellen, siehe Mehrpreis Griffoptionen.

Please order bar, rectangular grip or semi-circular grip separately.

Die Tiefe der linken und rechten Schrankseite kann unterschiedlich sein.

Griff oder Griffleiste befinden sich an der rechten Schrankseite
Inneneinteilung und Innenlackierung separat bestellen
Seitlichen Abschluss separat bestellen
Ein Einbau von Schubkästen ist nicht möglich!

The right and left hand sides of the cupboard can vary in depth.
Grip or bar are located on the right-hand side of the cupboard
Order lacquered internal body and internal fittings separately
Order sides of cupboard separately
A drawer installation is not possible!

OFFENE ELEMENTE H 250

OPEN ELEMENTS H 250

CABIN

ANETTE PONHOLZER + FRITZ FRENKLER

B x H x T IN CM
W x H x D IN CM

BESCHREIBUNG
DESCRIPTION

BESTELL-NR.
ORDER-NO.

EURO EXKL. / INKL. MWST.*
EURO EXCL. / INCL. VAT*

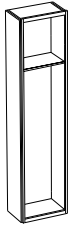

Offenes Element 250, 1-türig
Innenseiten und Rückwand lackiert
durchgehende Lochbohrung
Breite: 30 cm - 65 cm
Höhe: 171 cm - 250 cm
Tiefe: 35 cm - 70 cm

Open element 250, 1-door
lacquered inner panels and back panel
continuous drill holes
Width: 30 cm - 65 cm
Height: 171 cm - 250 cm
Depth: 35 cm - 70 cm

Grundelement

Basic element

Basisfarbe	<i>Basic colour</i>	7420.__
Akzentfarbe	<i>Accent colour</i>	7420.__
Hochglanz	<i>High-gloss colour</i>	7420.__
Eiche	<i>Oak</i>	7420.770

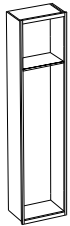

Anbauelement

Add-on element

Basisfarbe	<i>Basic colour</i>	7421.__
Akzentfarbe	<i>Accent colour</i>	7421.__
Hochglanz	<i>High-gloss colour</i>	7421.__
Eiche	<i>Oak</i>	7421.770

Inneneinteilung separat bestellen.

Please order internal fitting separately.

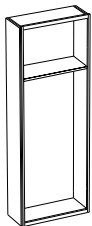

Offenes Element 250, 2-türig
Innenseiten und Rückwand lackiert
durchgehende Lochbohrung
Breite: 60 cm - 130 cm
Höhe: 171 cm - 250 cm
Tiefe: 35 cm - 70 cm

Open element 250, 2-door
lacquered inner panels and back panel
continuous drill holes
Width: 60 cm - 130 cm
Height: 171 cm - 250 cm
Depth: 35 cm - 70 cm

Grundelement

Basic element

Basisfarbe	<i>Basic colour</i>	7422.__
Akzentfarbe	<i>Accent colour</i>	7422.__
Hochglanz	<i>High-gloss colour</i>	7422.__
Eiche	<i>Oak</i>	7422.770

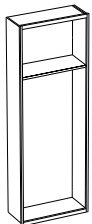

Anbauelement

Add-on element

Basisfarbe	<i>Basic colour</i>	7423.__
Akzentfarbe	<i>Accent colour</i>	7423.__
Hochglanz	<i>High-gloss colour</i>	7423.__
Eiche	<i>Oak</i>	7423.770

Inneneinteilung separat bestellen.

Please order internal fitting separately.

SCHRANKELEMENTE H 300 CUPBOARD ELEMENTS H 300

CABIN

ANETTE PONHOLZER + FRITZ FRENKLER

B x H x T IN CM
W x H x D IN CM

BESCHREIBUNG
DESCRIPTION

BESTELL-NR.
ORDER-NO.

EURO EXKL. / INKL. MWST.*
EURO EXCL. / INCL. VAT*



Element 300 mit 1 Tür

deckend lackiert, Beton gespachtelt oder Eiche matt

Korpus innen: Melamin beschichtet dunkelgrau
Breite: 30 cm - 65 cm
Höhe: 251 cm - 300 cm
Tiefe: 35 cm - 70 cm

Element 300 with 1 door

fully lacquered, trowel-finished concrete or in matt oak

internal body: dark grey melamine
Width: 30 cm - 65 cm
Height: 251 cm - 300 cm
Depth: 35 cm - 70 cm

Grundelement mit push-to-open

Basisfarbe	<i>Basic colour</i>	7202.L/R.___
Akzentfarbe	<i>Accent colour</i>	7202.L/R.___
Hochglanz	<i>High-gloss colour</i>	7202.L/R.___
Beton	<i>Concrete</i>	7202.L/R.266.___
Eiche	<i>Oak</i>	7202.L/R.770

Basic element with push-to-open

Grundelement mit Griffoption

Basisfarbe	<i>Basic colour</i>	7264.L/R.___
Akzentfarbe	<i>Accent colour</i>	7264.L/R.___
Hochglanz	<i>High-gloss colour</i>	7264.L/R.___
Beton	<i>Concrete</i>	7264.L/R.266.___
Eiche	<i>Oak</i>	7264.L/R.770

Basic element with grip option

Griffleiste, länglichen Griff oder halbrunden Griff bitte separat bestellen, siehe Mehrpreis Griffoptionen.

Please order bar, rectangular grip or semi-circular grip separately.



Anbauelement mit push-to-open

Basisfarbe	<i>Basic colour</i>	7203.L/R.___
Akzentfarbe	<i>Accent colour</i>	7203.L/R.___
Hochglanz	<i>High-gloss colour</i>	7203.L/R.___
Beton	<i>Concrete</i>	7203.L/R.266.___
Eiche	<i>Oak</i>	7203.L/R.770

Add-on element with push-to-open

Anbauelement mit Griffoption

Basisfarbe	<i>Basic colour</i>	7265.L/R.___
Akzentfarbe	<i>Accent colour</i>	7265.L/R.___
Hochglanz	<i>High-gloss colour</i>	7265.L/R.___
Beton	<i>Concrete</i>	7265.L/R.266.___
Eiche	<i>Oak</i>	7265.L/R.770

Add-on element with grip option

Griffleiste, länglichen Griff oder halbrunden Griff bitte separat bestellen, siehe Mehrpreis Griffoptionen.

Please order bar, rectangular grip or semi-circular grip separately.

Bitte Türanschlag (L/R) angeben.
Inneneinteilung und Abschlüsse separat bestellen.

Please state whether door to be hinged left or right (L/R).
Order internal fittings and sides of cupboard separately.

SCHRANKELEMENTE H 300 CUPBOARD ELEMENTS H 300

CABIN

ANETTE PONHOLZER + FRITZ FRENKLER

B x H x T IN CM
W x H x D IN CM

BESCHREIBUNG
DESCRIPTION

BESTELL-NR.
ORDER-NO.

EURO EXKL. / INKL. MWST.*
EURO EXCL. / INCL. VAT*

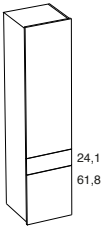

Element 300 mit 2 Türen und 1 Außenschubkasten

deckend lackiert, Beton gespachtelt oder Eiche matt
Korpus innen: Melamin beschichtet dunkelgrau
Breite: 35 cm - 65 cm
Höhe: 251 cm - 300 cm
Tiefe: 35 cm - 70 cm

Element 300 with 2 doors and 1 external drawer

fully lacquered, trowel-finished concrete or in matt oak
internal body: dark grey melamine
Width: 35 cm - 65 cm
Height: 251 cm - 300 cm
Depth: 35 cm - 70 cm

Grundelement mit push-to-open

Basisfarbe	<i>Basic colour</i>	7377.L/R.__
Akzentfarbe	<i>Accent colour</i>	7377.L/R.__
Hochglanz	<i>High-gloss colour</i>	7377.L/R.__
Beton	<i>Concrete</i>	7377.L/R.266.__
Eiche	<i>Oak</i>	7377.L/R.770

Basic element with push-to-open

Grundelement mit Griffoption

Basisfarbe	<i>Basic colour</i>	7378.L/R.__
Akzentfarbe	<i>Accent colour</i>	7378.L/R.__
Hochglanz	<i>High-gloss colour</i>	7378.L/R.__
Beton	<i>Concrete</i>	7378.L/R.266.__
Eiche	<i>Oak</i>	7378.L/R.770

Basic element with grip option

Länglichen Griff oder halbrunden Griff bitte separat bestellen, siehe Mehrpreis Griffoptionen.
Tür oben mit Griff möglich, Tür unten und Außenschubkästen mit push-to-open Öffnung.

Please order rectangular grip or semi-circular grip separately. Door grips available. Lower door and exterior drawer feature push-to-open mechanism.

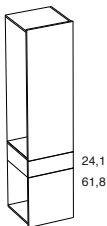

Anbauelement mit push-to-open

Basisfarbe	<i>Basic colour</i>	7381.L/R.__
Akzentfarbe	<i>Accent colour</i>	7381.L/R.__
Hochglanz	<i>High-gloss colour</i>	7381.L/R.__
Beton	<i>Concrete</i>	7381.L/R.266.__
Eiche	<i>Oak</i>	7381.L/R.770

Add-on element with push-to-open

Anbauelement mit Griffoption

Basisfarbe	<i>Basic colour</i>	7382.L/R.__
Akzentfarbe	<i>Accent colour</i>	7382.L/R.__
Hochglanz	<i>High-gloss colour</i>	7382.L/R.__
Beton	<i>Concrete</i>	7382.L/R.266.__
Eiche	<i>Oak</i>	7382.L/R.770

Add-on element with grip option

Länglichen Griff oder halbrunden Griff bitte separat bestellen, siehe Mehrpreis Griffoptionen.
Tür oben mit Griff möglich, Tür unten und Außenschubkästen mit push-to-open Öffnung.

Please order rectangular grip or semi-circular grip separately. Door grips available. Lower door and exterior drawer feature push-to-open mechanism.

Bitte Türanschlag (L/R) angeben.
Inneneinteilung und Abschlüsse separat bestellen.

Please state whether door to be hinged left or right (L/R).
Order internal fittings and sides of cupboard separately.

SCHRANKELEMENTE H 300 CUPBOARD ELEMENTS H 300

CABIN

ANETTE PONHOLZER + FRITZ FRENKLER

B x H x T IN CM
W x H x D IN CM

BESCHREIBUNG
DESCRIPTION

BESTELL-NR.
ORDER-NO.

EURO EXKL. / INKL. MWST.*
EURO EXCL. / INCL. VAT*

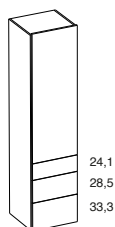

Element 300 mit 1 Tür und 3 Außenschubkästen

deckend lackiert, Beton gespachtelt oder Eiche matt
Korpus innen: Melamin beschichtet dunkelgrau
Breite: 35 cm - 65 cm
Höhe: 251 cm - 300 cm
Tiefe: 35 cm - 70 cm

Element 300 with 1 door and 3 external drawers

fully lacquered, trowel-finished concrete or in matt oak

internal body: dark grey melamine
Width: 35 cm - 65 cm
Height: 251 cm - 300 cm
Depth: 35 cm - 70 cm

Grundelement mit push-to-open

Basisfarbe	Basic colour	7375.L/R.___
Akzentfarbe	Accent colour	7375.L/R.___
Hochglanz	High-gloss colour	7375.L/R.___
Beton	Concrete	7375.L/R.266.___
Eiche	Oak	7375.L/R.770

Basic element with push-to-open

Grundelement mit Griffoption

Basisfarbe	Basic colour	7376.L/R.___
Akzentfarbe	Accent colour	7376.L/R.___
Hochglanz	High-gloss colour	7376.L/R.___
Beton	Concrete	7376.L/R.266.___
Eiche	Oak	7376.L/R.770

Basic element with grip option

Griffleiste, länglichen Griff oder halbrunden Griff bitte separat bestellen, siehe Mehrpreis Griffoptionen.
Außenschubkästen mit push-to-open Öffnung

Please order bar, rectangular grip or semi-circular grip separately.
External drawers with push-to-open mechanism

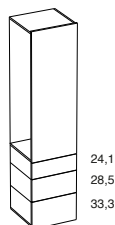

Anbauelement mit push-to-open

Basisfarbe	Basic colour	7379.L/R.___
Akzentfarbe	Accent colour	7379.L/R.___
Hochglanz	High-gloss colour	7379.L/R.___
Beton	Concrete	7379.L/R.266.___
Eiche	Oak	7379.L/R.770

Add-on element with push-to-open

Anbauelement mit Griffoption

Basisfarbe	Basic colour	7380.L/R.___
Akzentfarbe	Accent colour	7380.L/R.___
Hochglanz	High-gloss colour	7380.L/R.___
Beton	Concrete	7380.L/R.266.___
Eiche	Oak	7380.L/R.770

Add-on element with grip option

Griffleiste, länglichen Griff oder halbrunden Griff bitte separat bestellen, siehe Mehrpreis Griffoptionen.
Außenschubkästen mit push-to-open Öffnung

Please order bar, rectangular grip or semi-circular grip separately.
External drawers with push-to-open mechanism

Bitte Türanschlag (L/R) angeben.
Inneneinteilung und Abschlüsse separat bestellen.

Please state whether door to be hinged left or right (L/R).
Order internal fittings and sides of cupboard separately.

SCHRANKELEMENTE H 300 CUPBOARD ELEMENTS H 300

CABIN

ANETTE PONHOLZER + FRITZ FRENKLER

B x H x T IN CM
W x H x D IN CM

BESCHREIBUNG
DESCRIPTION

BESTELL-NR.
ORDER-NO.

EURO EXKL. / INKL. MWST.*
EURO EXCL. / INCL. VAT*

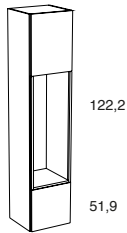

Nische 300 mit 1 Tür oben und 1 Tür unten

deckend lackiert, Beton gespachtelt oder Eiche matt
Korpus innen: Melamin beschichtet dunkelgrau
verdeckte Garderobenstange in .90 Chrom
glänzend, Innenseiten der Nische in Korpusfar-
be lackiert
Breite: 30 cm - 65 cm
Höhe: 251 cm - 300 cm
Tiefe: 35 cm - 70 cm

Grundelement mit push-to-open

Basisfarbe	<i>Basic colour</i>	7307.L/R.__
Akzentfarbe	<i>Accent colour</i>	7307.L/R.__
Hochglanz	<i>High-gloss colour</i>	7307.L/R.__
Beton	<i>Concrete</i>	7307.L/R.266.__
Eiche	<i>Oak</i>	7307.L/R.770

Niche element 300 with 1 door at top and 1 door at bottom

fully lacquered, trowel-finished concrete or in matt oak
internal body: dark grey melamine
concealed hanging rail in .90 polished chrome,
inner niche panels lacquered in body colour
Width: 30 cm - 65 cm
Height: 251 cm - 300 cm
Depth: 35 cm - 70 cm

Basic element with push-to-open

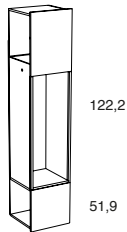

Anbauelement mit push-to-open

Basisfarbe	<i>Basic colour</i>	7309.L/R.__
Akzentfarbe	<i>Accent colour</i>	7309.L/R.__
Hochglanz	<i>High-gloss colour</i>	7309.L/R.__
Beton	<i>Concrete</i>	7309.L/R.266.__
Eiche	<i>Oak</i>	7309.L/R.770

Bitte Türanschlag (L/R) angeben.
Inneneinteilung und Abschlüsse separat bestellen.

Add-on element with push-to-open

Please state whether door to be hinged left or right (L/R).
Order internal fittings and sides of cupboard separately.

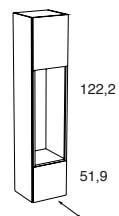

Nische 300 1 Tür oben und 1 Schubkasten unten

deckend lackiert, Beton gespachtelt oder Eiche matt
Korpus innen: Melamin beschichtet dunkelgrau
verdeckte Garderobenstange in .90 Chrom
glänzend, Innenseiten der Nische in Korpusfar-
be lackiert
Breite: 35 cm - 65 cm
Höhe: 251 cm - 300 cm
Tiefe: 35 cm - 70 cm

Grundelement mit push-to-open

Basisfarbe	<i>Basic colour</i>	7834.L/R.__
Akzentfarbe	<i>Accent colour</i>	7834.L/R.__
Hochglanz	<i>High-gloss colour</i>	7834.L/R.__
Beton	<i>Concrete</i>	7834.L/R.266.__
Eiche	<i>Oak</i>	7834.L/R.770

Niche element 300 1 door at top and 1 drawer at bottom

fully lacquered, trowel-finished concrete or in matt oak
internal body: dark grey melamine
concealed hanging rail in .90 polished chrome,
inner niche panels lacquered in body colour
Width: 35 cm - 65 cm
Height: 251 cm - 300 cm
Depth: 35 cm - 70 cm

Basic element with push-to-open

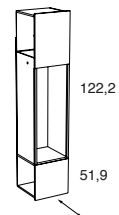

Anbauelement mit push-to-open

Basisfarbe	<i>Basic colour</i>	7835.L/R.__
Akzentfarbe	<i>Accent colour</i>	7835.L/R.__
Hochglanz	<i>High-gloss colour</i>	7835.L/R.__
Beton	<i>Concrete</i>	7835.L/R.266.__
Eiche	<i>Oak</i>	7835.L/R.770

Bitte Türanschlag (L/R) angeben.
Inneneinteilung und Abschlüsse separat bestellen.

Add-on element with push-to-open

Please state whether door to be hinged left or right (L/R).
Order internal fittings and sides of cupboard separately.

SCHRANKELEMENTE H 300 CUPBOARD ELEMENTS H 300

CABIN

ANETTE PONHOLZER + FRITZ FRENKLER

B x H x T IN CM
W x H x D IN CM

BESCHREIBUNG
DESCRIPTION

BESTELL-NR.
ORDER-NO.

EURO EXKL. / INKL. MWST.*
EURO EXCL. / INCL. VAT*

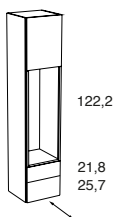

Nische 300 1 Tür oben und 2 Schubkästen unten

deckend lackiert, Beton gespachtelt oder Eiche matt
Korpus innen: Melamin beschichtet dunkelgrau
verdeckte Garderobenstange in .90 Chrom
glänzend, Innenseiten der Nische in Korpusfarbe lackiert
Breite: 35 cm - 65 cm
Höhe: 251 cm - 300 cm
Tiefe: 35 cm - 70 cm

Grundelement mit push-to-open

Basisfarbe	Basic colour	7876.L/R. __
Akzentfarbe	Accent colour	7876.L/R. __
Hochglanz	High-gloss colour	7876.L/R. __
Beton	Concrete	7876.L/R.266. __
Eiche	Oak	7876.L/R.770

Niche element 300 1 door at top and 2 drawers at bottom

fully lacquered, trowel-finished concrete or in matt oak
internal body: dark grey melamine
concealed hanging rail in .90 polished chrome,
inner niche panels lacquered in body colour
Width: 35 cm - 65 cm
Height: 251 cm - 300 cm
Depth: 35 cm - 70 cm

Basic element with push-to-open

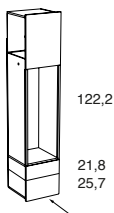

Anbauelement mit push-to-open

Basisfarbe	Basic colour	7877.L/R. __
Akzentfarbe	Accent colour	7877.L/R. __
Hochglanz	High-gloss colour	7877.L/R. __
Beton	Concrete	7877.L/R.266. __
Eiche	Oak	7877.L/R.770

Add-on element with push-to-open

Bitte Türanschlag (L/R) angeben.
Inneneinteilung und Abschlüsse separat bestellen.

Please state whether door to be hinged left or right (L/R).
Order internal fittings and sides of cupboard separately.

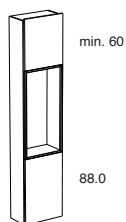

Variable Nische 300 mit 2 Türen

Tür unten: Höhe fix 88 cm, Tür oben: H min. 60 cm
deckend lackiert, Beton gespachtelt oder Eiche matt
Korpus innen: Melamin beschichtet dunkelgrau
Innenseiten der Nische in Korpusfarbe lackiert
Breite: 30 cm - 65 cm
Höhe: 251 cm - 300 cm
Tiefe: 35 cm - 70 cm

Grundelement mit push-to-open

Basisfarbe	Basic colour	7723.L/R. __
Akzentfarbe	Accent colour	7723.L/R. __
Hochglanz	High-gloss colour	7723.L/R. __
Beton	Concrete	7723.L/R.266. __
Eiche	Oak	7723.L/R.770

Niche element 300, variable, with 2 doors door at bottom: fixed height 88 cm, door at top: min. height 60 cm

fully lacquered, trowel-finished concrete or in matt oak
internal body: dark grey melamine
inner niche panels lacquered in body colour
Width: 30 cm - 65 cm
Height: 251 cm - 300 cm
Depth: 35 cm - 70 cm

Basic element with push-to-open

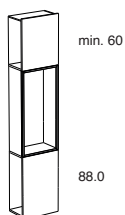

Anbauelement mit push-to-open

Basisfarbe	Basic colour	7724.L/R. __
Akzentfarbe	Accent colour	7724.L/R. __
Hochglanz	High-gloss colour	7724.L/R. __
Beton	Concrete	7724.L/R.266. __
Eiche	Oak	7724.L/R.770

Add-on element with push-to-open

Bitte Türanschlag (L/R) angeben.
Inneneinteilung und Abschlüsse separat bestellen.

Please state whether door to be hinged left or right (L/R).
Order internal fittings and sides of cupboard separately.

SCHRANKELEMENTE H 300 CUPBOARD ELEMENTS H 300

CABIN

ANETTE PONHOLZER + FRITZ FRENKLER

B x H x T IN CM
W x H x D IN CM

BESCHREIBUNG
DESCRIPTION

BESTELL-NR.
ORDER-NO.

EURO EXKL. / INKL. MWST.*
EURO EXCL. / INCL. VAT*



Variable Nische 300 mit 2 Türen und 1 Außen- schubkasten

Tür und Schubkasten unten: Höhe fix 88 cm,
Tür oben: H min. 60 cm
deckend lackiert, Beton gespachtelt oder Eiche
matt

Korpus innen: Melamin beschichtet dunkelgrau
Innenseiten der Nische in Korpusfarbe lackiert
Breite: 35 cm - 65 cm
Höhe: 251 cm - 300 cm
Tiefe: 35 cm - 70 cm

Grundelement mit push-to-open

Basisfarbe	<i>Basic colour</i>
Akzentfarbe	<i>Accent colour</i>
Hochglanz	<i>High-gloss colour</i>
Beton	<i>Concrete</i>
Eiche	<i>Oak</i>

Basic niche element 300, variable, with 2 doors and 1 external drawer

door and drawer below: fixed height 88 cm, door
at top: min. height 60 cm
fully lacquered, trowel-finished concrete or in
matt oak

internal body: dark grey melamine
inner niche panels lacquered in body colour
Width: 35 cm - 65 cm
Height: 251 cm - 300 cm
Depth: 35 cm - 70 cm

Basic element with push-to-open

7737.L/R. __
7737.L/R. __
7737.L/R. __
7737.L/R.266. __
7737.L/R.770

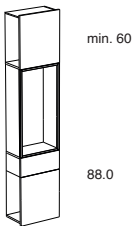

Anbauelement mit push-to-open

Basisfarbe	<i>Basic colour</i>
Akzentfarbe	<i>Accent colour</i>
Hochglanz	<i>High-gloss colour</i>
Beton	<i>Concrete</i>
Eiche	<i>Oak</i>

Add-on element with push-to-open

7738.L/R. __
7738.L/R. __
7738.L/R. __
7738.L/R.266. __
7738.L/R.770

Bitte Türanschlag (L/R) angeben.
Inneneinteilung und Abschlüsse separat bestellen.

Please state whether door to be hinged left or right (L/R).
Order internal fittings and sides of cupboard separately.



Variable Nische 300 mit 1 Tür und 3 Außen- schubkästen

Schubkästen unten: Höhe fix 88 cm, Tür oben:
H min. 60 cm
deckend lackiert, Beton gespachtelt oder Eiche
matt

Korpus innen: Melamin beschichtet dunkelgrau
Innenseiten der Nische in Korpusfarbe lackiert
Breite: 35 cm - 65 cm
Höhe: 251 cm - 300 cm
Tiefe: 35 cm - 70 cm

Grundelement mit push-to-open

Basisfarbe	<i>Basic colour</i>
Akzentfarbe	<i>Accent colour</i>
Hochglanz	<i>High-gloss colour</i>
Beton	<i>Concrete</i>
Eiche	<i>Oak</i>

Niche element 300, variable, with 1 door and 3 external drawers

drawers at bottom: fixed height 88 cm, door at
top: min. height 60 cm
fully lacquered, trowel-finished concrete or in
matt oak

internal body: dark grey melamine
inner niche panels lacquered in body colour
Width: 35 cm - 65 cm
Height: 251 cm - 300 cm
Depth: 35 cm - 70 cm

Basic element with push-to-open

7741.L/R. __
7741.L/R. __
7741.L/R. __
7741.L/R.266. __
7741.L/R.770

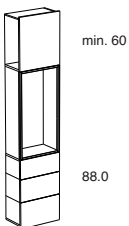

Anbauelement mit push-to-open

Basisfarbe	<i>Basic colour</i>
Akzentfarbe	<i>Accent colour</i>
Hochglanz	<i>High-gloss colour</i>
Beton	<i>Concrete</i>
Eiche	<i>Oak</i>

Add-on element with push-to-open

7742.L/R. __
7742.L/R. __
7742.L/R. __
7742.L/R.266. __
7742.L/R.770

Bitte Türanschlag (L/R) angeben.
Inneneinteilung und Abschlüsse separat bestellen.

Please state whether door to be hinged left or right (L/R).
Order internal fittings and sides of cupboard separately.

SCHRANKELEMENTE H 300 CUPBOARD ELEMENTS H 300

CABIN

ANETTE PONHOLZER + FRITZ FRENKLER

B x H x T IN CM
W x H x D IN CM

BESCHREIBUNG
DESCRIPTION

BESTELL-NR.
ORDER-NO.

EURO EXKL. / INKL. MWST.*
EURO EXCL. / INCL. VAT*



Element 300 mit 2 Türen

deckend lackiert, Beton gespachtelt oder Eiche matt

Korpus innen: Melamin beschichtet dunkelgrau

Breite: 60 cm - 130 cm

Höhe: 251 cm - 300 cm

Tiefe: 35 cm - 70 cm

Element 300 with 2 doors

fully lacquered, trowel-finished concrete or in matt oak

internal body: dark grey melamine

Width: 60 cm - 130 cm

Height: 251 cm - 300 cm

Depth: 35 cm - 70 cm

Grundelement mit push-to-open

Basisfarbe	<i>Basic colour</i>	7206.___
Akzentfarbe	<i>Accent colour</i>	7206.___
Hochglanz	<i>High-gloss colour</i>	7206.___
Beton	<i>Concrete</i>	7206.266.___
Eiche	<i>Oak</i>	7206.770

Basic element with push-to-open

Grundelement mit Griffoption

Basisfarbe	<i>Basic colour</i>	7266.___
Akzentfarbe	<i>Accent colour</i>	7266.___
Hochglanz	<i>High-gloss colour</i>	7266.___
Beton	<i>Concrete</i>	7266.266.___
Eiche	<i>Oak</i>	7266.770

Basic element with grip option

Griffleiste, länglichen Griff oder halbrunden Griff bitte separat bestellen, siehe Mehrpreis Griffoptionen.

Please order bar, rectangular grip or semi-circular grip separately.

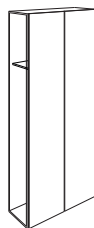

Anbauelement mit push-to-open

Basisfarbe	<i>Basic colour</i>	7207.___
Akzentfarbe	<i>Accent colour</i>	7207.___
Hochglanz	<i>High-gloss colour</i>	7207.___
Beton	<i>Concrete</i>	7207.266.___
Eiche	<i>Oak</i>	7207.770

Add-on element with push-to-open

Anbauelement mit Griffoption

Basisfarbe	<i>Basic colour</i>	7267.___
Akzentfarbe	<i>Accent colour</i>	7267.___
Hochglanz	<i>High-gloss colour</i>	7267.___
Beton	<i>Concrete</i>	7267.266.___
Eiche	<i>Oak</i>	7267.770

Add-on element with grip option

Griffleiste, länglichen Griff oder halbrunden Griff bitte separat bestellen, siehe Mehrpreis Griffoptionen.

Please order bar, rectangular grip or semi-circular grip separately.

Inneneinteilung und Abschlüsse separat bestellen.

Order internal fittings and sides of cupboard separately.

SCHRANKELEMENTE H 300 CUPBOARD ELEMENTS H 300

CABIN

ANETTE PONHOLZER + FRITZ FRENKLER

B x H x T IN CM
W x H x D IN CM

BESCHREIBUNG
DESCRIPTION

BESTELL-NR.
ORDER-NO.

EURO EXKL. / INKL. MWST.*
EURO EXCL. / INCL. VAT*



Element 300 mit 4 Türen und 1 Außenschubkasten

deckend lackiert, Beton gespachtelt oder Eiche matt
Korpus innen: Melamin beschichtet dunkelgrau
Breite: 60 cm - 130 cm
Höhe: 251 cm - 300 cm
Tiefe: 35 cm - 70 cm

Element 300 with 4 doors and 1 external drawer

fully lacquered, trowel-finished concrete or in matt oak
internal body: dark grey melamine
Width: 60 cm - 130 cm
Height: 251 cm - 300 cm
Depth: 35 cm - 70 cm

Grundelement mit push-to-open

Basisfarbe	<i>Basic colour</i>	7385.___
Akzentfarbe	<i>Accent colour</i>	7385.___
Hochglanz	<i>High-gloss colour</i>	7385.___
Beton	<i>Concrete</i>	7385.266.___
Eiche	<i>Oak</i>	7385.770

Basic element with push-to-open

Grundelement mit Griffoption

Basisfarbe	<i>Basic colour</i>	7386.___
Akzentfarbe	<i>Accent colour</i>	7386.___
Hochglanz	<i>High-gloss colour</i>	7386.___
Beton	<i>Concrete</i>	7386.266.___
Eiche	<i>Oak</i>	7386.770

Basic element with grip option

Länglichen Griff oder halbrunden Griff bitte separat bestellen, siehe Mehrpreis Griffoptionen.
Tür oben mit Griff möglich, Tür unten und Außenschubkästen mit push-to-open Öffnung.

Please order rectangular grip or semi-circular grip separately. Door grips available. Lower door and exterior drawer feature push-to-open mechanism.

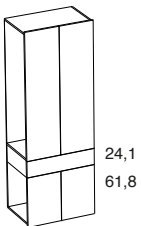

Anbauelement mit push-to-open

Basisfarbe	<i>Basic colour</i>	7389.___
Akzentfarbe	<i>Accent colour</i>	7389.___
Hochglanz	<i>High-gloss colour</i>	7389.___
Beton	<i>Concrete</i>	7389.266.___
Eiche	<i>Oak</i>	7389.770

Add-on element with push-to-open

Anbauelement mit Griffoption

Basisfarbe	<i>Basic colour</i>	7390.___
Akzentfarbe	<i>Accent colour</i>	7390.___
Hochglanz	<i>High-gloss colour</i>	7390.___
Beton	<i>Concrete</i>	7390.266.___
Eiche	<i>Oak</i>	7390.770

Add-on element with grip option

Länglichen Griff oder halbrunden Griff bitte separat bestellen, siehe Mehrpreis Griffoptionen.
Tür oben mit Griff möglich, Tür unten und Außenschubkästen mit push-to-open Öffnung.

Please order rectangular grip or semi-circular grip separately. Door grips available. Lower door and exterior drawer feature push-to-open mechanism.

Inneneinteilung und Abschlüsse separat bestellen.

Order internal fittings and sides of cupboard separately.

SCHRANKELEMENTE H 300 CUPBOARD ELEMENTS H 300

CABIN

ANETTE PONHOLZER + FRITZ FRENKLER

B x H x T IN CM
W x H x D IN CM

BESCHREIBUNG
DESCRIPTION

BESTELL-NR.
ORDER-NO.

EURO EXKL. / INKL. MWST.*
EURO EXCL. / INCL. VAT*

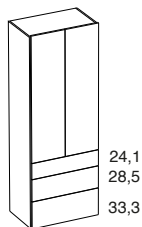

Element 300 mit 2 Türen und 3 Außenschubkästen

deckend lackiert, Beton gespachtelt oder Eiche matt
Korpus innen: Melamin beschichtet dunkelgrau
Breite: 60 cm - 130 cm
Höhe: 251 cm - 300 cm
Tiefe: 35 cm - 70 cm

Element 300 with 2 doors and 3 external drawers

fully lacquered, trowel-finished concrete or in matt oak
internal body: dark grey melamine
Width: 60 cm - 130 cm
Height: 251 cm - 300 cm
Depth: 35 cm - 70 cm

Grundelement mit push-to-open

Basic element with push-to-open

Basisfarbe	Basic colour	7383. __
Akzentfarbe	Accent colour	7383. __
Hochglanz	High-gloss colour	7383. __
Beton	Concrete	7383.266. __
Eiche	Oak	7383.770

Grundelement mit Griffoption

Basic element with grip option

Basisfarbe	Basic colour	7384. __
Akzentfarbe	Accent colour	7384. __
Hochglanz	High-gloss colour	7384. __
Beton	Concrete	7384.266. __
Eiche	Oak	7384.770

Griffleiste, länglichen Griff oder halbrunden Griff bitte separat bestellen, siehe Mehrpreis Griffoptionen.
Außenschubkästen mit push-to-open Öffnung

Please order bar, rectangular grip or semi-circular grip separately.
External drawers with push-to-open mechanism

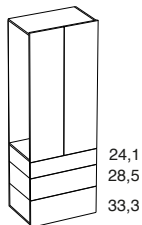

Anbauelement mit push-to-open

Add-on element with push-to-open

Basisfarbe	Basic colour	7387. __
Akzentfarbe	Accent colour	7387. __
Hochglanz	High-gloss colour	7387. __
Beton	Concrete	7387.266. __
Eiche	Oak	7387.770

Anbauelement mit Griffoption

Add-on element with grip option

Basisfarbe	Basic colour	7388. __
Akzentfarbe	Accent colour	7388. __
Hochglanz	High-gloss colour	7388. __
Beton	Concrete	7388.266. __
Eiche	Oak	7388.770

Griffleiste, länglichen Griff oder halbrunden Griff bitte separat bestellen, siehe Mehrpreis Griffoptionen.
Außenschubkästen mit push-to-open Öffnung

Please order bar, rectangular grip or semi-circular grip separately.
External drawers with push-to-open mechanism

Inneneinteilung und Abschlüsse separat bestellen.

Order internal fittings and sides of cupboard separately.

SCHRANKELEMENTE H 300 CUPBOARD ELEMENTS H 300

CABIN

ANETTE PONHOLZER + FRITZ FRENKLER

B x H x T IN CM
W x H x D IN CM

BESCHREIBUNG
DESCRIPTION

BESTELL-NR.
ORDER-NO.

EURO EXKL. / INKL. MWST.*
EURO EXCL. / INCL. VAT*

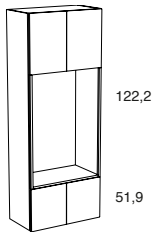

Nische 300 mit 2 Türen oben und 2 Türen unten (mit Mittelseite)

deckend lackiert, Beton gespachtelt oder Eiche matt

Korpus innen: Melamin beschichtet dunkelgrau
verdeckte Garderobenstange in .90 Chrom
glänzend, Innenseiten der Nische in Korpusfarbe lackiert

Breite: 60 cm - 130 cm

Höhe: 251 cm - 300 cm

Tiefe: 35 cm - 70 cm

Grundelement mit push-to-open

Basisfarbe	<i>Basic colour</i>	7311.___
Akzentfarbe	<i>Accent colour</i>	7311.___
Hochglanz	<i>High-gloss colour</i>	7311.___
Beton	<i>Concrete</i>	7311.266.___
Eiche	<i>Oak</i>	7311.770

Niche element 300 with 2 doors at top and 2 doors at bottom (with middle wall)

fully lacquered, trowel-finished concrete or in matt oak

internal body: dark grey melamine
concealed hanging rail in .90 polished chrome,
inner niche panels lacquered in body colour

Width: 60 cm - 130 cm

Height: 251 cm - 300 cm

Depth: 35 cm - 70 cm

Basic element with push-to-open

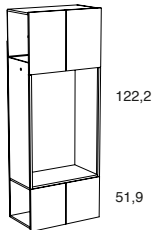

Anbauelement mit push-to-open

Basisfarbe	<i>Basic colour</i>	7313.___
Akzentfarbe	<i>Accent colour</i>	7313.___
Hochglanz	<i>High-gloss colour</i>	7313.___
Beton	<i>Concrete</i>	7313.266.___
Eiche	<i>Oak</i>	7313.770

Add-on element with push-to-open

Inneneinteilung und Abschlüsse separat bestellen.

Order internal fittings and sides of cupboard separately.

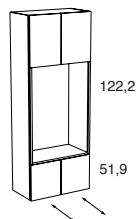

Nische 300 mit 2 Türen oben und 2 Schubkästen unten (mit Mittelseite)

deckend lackiert, Beton gespachtelt oder Eiche matt

Korpus innen: Melamin beschichtet dunkelgrau
verdeckte Garderobenstange in .90 Chrom
glänzend, Innenseiten der Nische in Korpusfarbe lackiert

Breite: 60 cm - 130 cm

Höhe: 251 cm - 300 cm

Tiefe: 35 cm - 70 cm

Grundelement mit push-to-open

Basisfarbe	<i>Basic colour</i>	7836.___
Akzentfarbe	<i>Accent colour</i>	7836.___
Hochglanz	<i>High-gloss colour</i>	7836.___
Beton	<i>Concrete</i>	7836.266.___
Eiche	<i>Oak</i>	7836.770

Niche element 300 with 2 doors at top and 2 bottom drawers

fully lacquered, trowel-finished concrete or in matt oak

internal body: dark grey melamine
concealed hanging rail in .90 polished chrome,
inner niche panels lacquered in body colour

Width: 60 cm - 130 cm

Height: 251 cm - 300 cm

Depth: 35 cm - 70 cm

Basic element with push-to-open

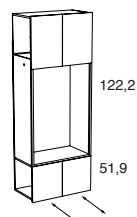

Anbauelement mit push-to-open

Basisfarbe	<i>Basic colour</i>	7837.___
Akzentfarbe	<i>Accent colour</i>	7837.___
Hochglanz	<i>High-gloss colour</i>	7837.___
Beton	<i>Concrete</i>	7837.266.___
Eiche	<i>Oak</i>	7837.770

Add-on element with push-to-open

Inneneinteilung und Abschlüsse separat bestellen.

Order internal fittings and sides of cupboard separately.

SCHRANKELEMENTE H 300 CUPBOARD ELEMENTS H 300

CABIN

ANETTE PONHOLZER + FRITZ FRENKLER

B x H x T IN CM
W x H x D IN CM

BESCHREIBUNG
DESCRIPTION

BESTELL-NR.
ORDER-NO.

EURO EXKL. / INKL. MWST.*
EURO EXCL. / INCL. VAT*

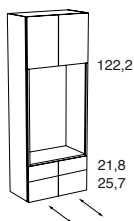

Nische 300 mit 2 Türen oben und 4 Schubkästen unten (mit Mittelseite)

deckend lackiert, Beton gespachtelt oder Eiche matt
Korpus innen: Melamin beschichtet dunkelgrau
verdeckte Garderobenstange in .90 Chrom
glänzend, Innenseiten der Nische in Korpusfarbe lackiert
Breite: 60 cm - 130 cm
Höhe: 251 cm - 300 cm
Tiefe: 35 cm - 70 cm

Niche element 300 with 2 doors at top and 4 bottom drawers

fully lacquered, trowel-finished concrete or in matt oak
internal body: dark grey melamine
concealed hanging rail in .90 polished chrome,
inner niche panels lacquered in body colour
Width: 60 cm - 130 cm
Height: 251 cm - 300 cm
Depth: 35 cm - 70 cm

Grundelement mit push-to-open

Basic element with push-to-open

Basisfarbe	Basic colour	7878.___
Akzentfarbe	Accent colour	7878.___
Hochglanz	High-gloss colour	7878.___
Beton	Concrete	7878.266.___
Eiche	Oak	7878.770

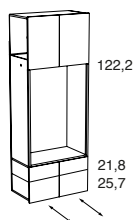

Anbauelement mit push-to-open

Add-on element with push-to-open

Basisfarbe	Basic colour	7879.___
Akzentfarbe	Accent colour	7879.___
Hochglanz	High-gloss colour	7879.___
Beton	Concrete	7879.266.___
Eiche	Oak	7879.770

Inneneinteilung und Abschlüsse separat bestellen.

Order internal fittings and sides of cupboard separately.

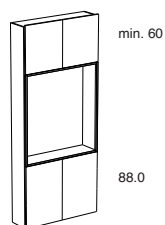

Variable Nische 300 mit 4 Türen

Türen unten: Höhe fix 88 cm, Türen oben: H min. 60 cm
deckend lackiert, Beton gespachtelt oder Eiche matt
Korpus innen: Melamin beschichtet dunkelgrau
Innenseiten der Nische in Korpusfarbe lackiert
Breite: 60 cm - 130 cm
Höhe: 300 cm
Tiefe: 35 cm - 70 cm

Niche element 300, variable, with 4 doors

doors at bottom: fixed height 88 cm, doors at top: min. height 60 cm
fully lacquered, trowel-finished concrete or in matt oak
internal body: dark grey melamine
inner niche panels lacquered in body colour
Width: 60 cm - 130 cm
Height: 300 cm
Depth: 35 cm - 70 cm

Grundelement mit push-to-open

Basic element with push-to-open

Basisfarbe	Basic colour	7727.___
Akzentfarbe	Accent colour	7727.___
Hochglanz	High-gloss colour	7727.___
Beton	Concrete	7727.266.___
Eiche	Oak	7727.770

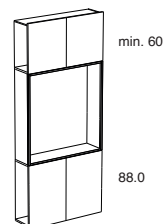

Anbauelement mit push-to-open

Add-on element with push-to-open

Basisfarbe	Basic colour	7728.___
Akzentfarbe	Accent colour	7728.___
Hochglanz	High-gloss colour	7728.___
Beton	Concrete	7728.266.___
Eiche	Oak	7728.770

Inneneinteilung und Abschlüsse separat bestellen.

Order internal fittings and sides of cupboard separately.

SCHRANKELEMENTE H 300 CUPBOARD ELEMENTS H 300

CABIN

ANETTE PONHOLZER + FRITZ FRENKLER

B x H x T IN CM
W x H x D IN CM

BESCHREIBUNG
DESCRIPTION

BESTELL-NR.
ORDER-NO.

EURO EXKL. / INKL. MWST.*
EURO EXCL. / INCL. VAT*

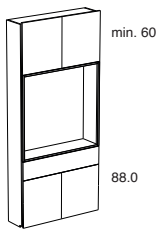

Variable Nische 300 mit 4 Türen und 1 Außen- schubkasten

2 Türen und 1 Schubkasten unten: Höhe fix 88 cm, 2 Türen oben: H min. 60 cm deckend lackiert, Beton gespachtelt oder Eiche matt

Korpus innen: Melamin beschichtet dunkelgrau
Innenseiten der Nische in Korpusfarbe lackiert
Breite: 60 cm - 130 cm
Höhe: 300 cm
Tiefe: 35 cm - 70 cm

Grundelement mit push-to-open

Basisfarbe	<i>Basic colour</i>	7739.___
Akzentfarbe	<i>Accent colour</i>	7739.___
Hochglanz	<i>High-gloss colour</i>	7739.___
Beton	<i>Concrete</i>	7739.266.___
Eiche	<i>Oak</i>	7739.770

Niche element 300, variable, with 4 doors and 1 external drawer

2 doors and 1 drawer below: fixed height 88 cm, doors at top: min. height 60 cm fully lacquered, trowel-finished concrete or in matt oak

internal body: dark grey melamine
inner niche panels lacquered in body colour
Width: 60 cm - 130 cm
Height: 300 cm
Depth: 35 cm - 70 cm

Basic element with push-to-open

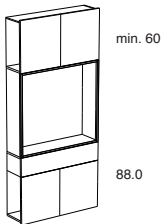

Anbauelement mit push-to-open

Basisfarbe	<i>Basic colour</i>	7740.___
Akzentfarbe	<i>Accent colour</i>	7740.___
Hochglanz	<i>High-gloss colour</i>	7740.___
Beton	<i>Concrete</i>	7740.266.___
Eiche	<i>Oak</i>	7740.770

Add-on element with push-to-open

Inneneinteilung und Abschlüsse separat bestellen.

Order internal fittings and sides of cupboard separately.

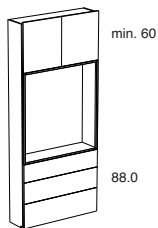

Variable Nische 300 mit 2 Türen und 3 Außen- schubkästen

3 Schubkästen unten: Höhe fix 88 cm, 2 Türen oben: H min. 60 cm deckend lackiert, Beton gespachtelt oder Eiche matt

Korpus innen: Melamin beschichtet dunkelgrau
Innenseiten der Nische in Korpusfarbe lackiert
Breite: 60 cm - 130 cm
Höhe: 300 cm
Tiefe: 35 cm - 70 cm

Grundelement mit push-to-open

Basisfarbe	<i>Basic colour</i>	7743.___
Akzentfarbe	<i>Accent colour</i>	7743.___
Hochglanz	<i>High-gloss colour</i>	7743.___
Beton	<i>Concrete</i>	7743.266.___
Eiche	<i>Oak</i>	7743.770

Niche element 300, variable, with 2 doors and 3 external drawers

drawers at bottom: fixed height 88 cm, doors at top: min. height 60 cm fully lacquered, trowel-finished concrete or in matt oak

internal body: dark grey melamine
inner niche panels lacquered in body colour
Width: 60 cm - 130 cm
Height: 300 cm
Depth: 35 cm - 70 cm

Basic element with push-to-open

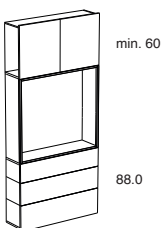

Anbauelement mit push-to-open

Basisfarbe	<i>Basic colour</i>	7744.___
Akzentfarbe	<i>Accent colour</i>	7744.___
Hochglanz	<i>High-gloss colour</i>	7744.___
Beton	<i>Concrete</i>	7744.266.___
Eiche	<i>Oak</i>	7744.770

Add-on element with push-to-open

Inneneinteilung und Abschlüsse separat bestellen.

Order internal fittings and sides of cupboard separately.

ECKELEMENT H 300 CORNER ELEMENT H 300

CABIN

ANETTE PONHOLZER + FRITZ FRENKLER

B x H x T IN CM
W x H x D IN CM

BESCHREIBUNG
DESCRIPTION

BESTELL-NR.
ORDER-NO.

EURO EXKL. / INKL. MWST.*
EURO EXCL. / INCL. VAT*

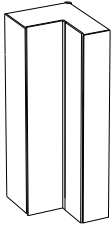

Eckschrank 300 mit 2 Türen
deckend lackiert, Beton gespachtelt oder Eiche
matt
Korpus innen: Melamin beschichtet dunkelgrau
Breite: siehe Beschreibung „Min. und max.
Maße Eckelement“
Höhe: 251 cm - 300 cm
Tiefe: 35 cm - 70 cm

Corner cupboard 300 with 2 doors
fully lacquered, trowel-finished concrete or in
matt oak
internal body: dark grey melamine
Width: Please note the description „Min. and
max. sizes of corner element“
Height: 251 cm - 300 cm
Depth: 35 cm - 70 cm

Grundelement mit push-to-open

Basic element with push-to-open

Basisfarbe	Basic colour	7454. __
Akzentfarbe	Accent colour	7454. __
Hochglanz	High-gloss colour	7454. __
Beton	Concrete	7454.266
Eiche	Oak	7454.770

Grundelement mit Griffoption

Basic element with grip option

Basisfarbe	Basic colour	7455. __
Akzentfarbe	Accent colour	7455. __
Hochglanz	High-gloss colour	7455. __
Beton	Concrete	7455.266
Eiche	Oak	7455.770

Griffleiste, länglichen Griff oder halbrunden Griff bitte separat
bestellen, siehe Mehrpreis Griffoptionen.

Please order bar, rectangular grip or semi-circular grip separately.

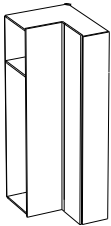

Anbauelement mit push-to-open

Add-on element with push-to-open

Basisfarbe	Basic colour	7456. __
Akzentfarbe	Accent colour	7456. __
Hochglanz	High-gloss colour	7456. __
Beton	Concrete	7456.266
Eiche	Oak	7456.770

Anbauelement mit Griffoption

Add-on element with grip option

Basisfarbe	Basic colour	7457. __
Akzentfarbe	Accent colour	7457. __
Hochglanz	High-gloss colour	7457. __
Beton	Concrete	7457.266
Eiche	Oak	7457.770

Griffleiste, länglichen Griff oder halbrunden Griff bitte separat
bestellen, siehe Mehrpreis Griffoptionen.

Please order bar, rectangular grip or semi-circular grip separately.

Die Tiefe der linken und rechten Schrankseite kann unterschiedlich
sein.
Griff oder Griffleiste befinden sich an der rechten Schrankseite
Inneneinteilung und Innenlackierung separat bestellen
Seitlichen Abschluss separat bestellen
Ein Einbau von Schubkästen ist nicht möglich!

The right and left hand sides of the cupboard can vary in depth.
Grip or bar are located on the right-hand side of the cupboard
Order lacquered internal body and internal fittings separately
Order sides of cupboard separately
A drawer installation is not possible!

OFFENE ELEMENTE H 300

OPEN ELEMENTS H 300

CABIN

ANETTE PONHOLZER + FRITZ FRENKLER

B x H x T IN CM
W x H x D IN CM

BESCHREIBUNG
DESCRIPTION

BESTELL-NR.
ORDER-NO.

EURO EXKL. / INKL. MWST.*
EURO EXCL. / INCL. VAT*

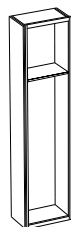

Offenes Element 300, 1-türig
Innenseiten und Rückwand lackiert
durchgehende Lochbohrung
Breite: 30 cm - 65 cm
Höhe: 251 cm - 300 cm
Tiefe: 35 cm - 70 cm

Open element 300, 1-door
lacquered inner panels and back panel
continuous drill holes
Width: 30 cm - 65 cm
Height: 251 cm - 300 cm
Depth: 35 cm - 70 cm

Grundelement

Basic element

Basisfarbe	<i>Basic colour</i>	7424.___
Akzentfarbe	<i>Accent colour</i>	7424.___
Hochglanz	<i>High-gloss colour</i>	7424.___
Eiche	<i>Oak</i>	7424.770

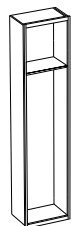

Anbauelement

Add-on element

Basisfarbe	<i>Basic colour</i>	7425.___
Akzentfarbe	<i>Accent colour</i>	7425.___
Hochglanz	<i>High-gloss colour</i>	7425.___
Eiche	<i>Oak</i>	7425.770

Inneneinteilung separat bestellen.

Please order internal fitting separately.

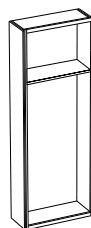

Offenes Element 300, 2-türig
Innenseiten und Rückwand lackiert
durchgehende Lochbohrung
Breite: 30 cm - 130 cm
Höhe: 251 cm - 300 cm
Tiefe: 35 cm - 70 cm

Open element 300, 2-door
lacquered inner panels and back panel
continuous drill holes
Width: 30 cm - 130 cm
Height: 251 cm - 300 cm
Depth: 35 cm - 70 cm

Grundelement

Basic element

Basisfarbe	<i>Basic colour</i>	7426.___
Akzentfarbe	<i>Accent colour</i>	7426.___
Hochglanz	<i>High-gloss colour</i>	7426.___
Eiche	<i>Oak</i>	7426.770

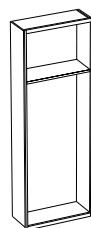

Anbauelement

Add-on element

Basisfarbe	<i>Basic colour</i>	7427.___
Akzentfarbe	<i>Accent colour</i>	7427.___
Hochglanz	<i>High-gloss colour</i>	7427.___
Eiche	<i>Oak</i>	7427.770

Inneneinteilung separat bestellen.

Please order internal fitting separately.

SCHRANKELEMENTE H 170 CUPBOARD ELEMENTS H 170

CABIN

ANETTE PONHOLZER + FRITZ FRENKLER

B x H x T IN CM
W x H x D IN CM

BESCHREIBUNG
DESCRIPTION

BESTELL-NR.
ORDER-NO.

EURO EXKL. / INKL. MWST.*
EURO EXCL. / INCL. VAT*

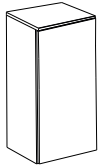

Element 170 mit 1 Tür
deckend lackiert, Melamin softmatt beschichtet
anthrazit, Beton gespachtelt oder Eiche matt
Korpus innen: Melamin beschichtet dunkelgrau
Breite: 30 cm - 65 cm
Höhe: 60 cm - 170 cm
Tiefe: 35 cm - 70 cm

Element 170 with 1 door
fully lacquered, soft matt melamine coating in
anthracite colour, trowel-finished concrete or in
matt oak
internal body: dark grey melamine
Width: 30 cm - 65 cm
Height: 60 cm - 170 cm
Depth: 35 cm - 70 cm

Grundelement mit push-to-open

Basic element with push-to-open

Basisfarbe	Basic colour	7700.L/R. __
Akzentfarbe	Accent colour	7700.L/R. __
Hochglanz	High-gloss colour	7700.L/R. __
Softmatt	Soft matt	7700.L/R.265
Beton	Concrete	7700.L/R.266
Eiche	Oak	7700.L/R.770

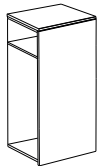

Anbauelement mit push-to-open

Add-on element with push-to-open

Basisfarbe	Basic colour	7702.L/R. __
Akzentfarbe	Accent colour	7702.L/R. __
Hochglanz	High-gloss colour	7702.L/R. __
Softmatt	Soft matt	7702.L/R.265
Beton	Concrete	7702.L/R.266
Eiche	Oak	7702.L/R.770

Bitte Türanschlag (L/R) angeben.
Inneneinteilung und Abschlüsse separat bestellen.

Please state whether door to be hinged left or right (L/R).
Order internal fittings and sides of cupboard separately.

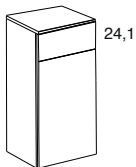

Element 170 mit 1 Tür und 1 Außenschubkasten
deckend lackiert, Melamin softmatt beschichtet
anthrazit, Beton gespachtelt oder Eiche matt
Korpus innen: Melamin beschichtet dunkelgrau
Breite: 35 cm - 65 cm
Höhe: 72 cm - 170 cm
Tiefe: 35 cm - 70 cm

Element 170 with 1 door and 1 external drawer
fully lacquered, soft matt melamine coating in
anthracite colour, trowel-finished concrete or in
matt oak
internal body: dark grey melamine
Width: 35 cm - 65 cm
Height: 72 cm - 170 cm
Depth: 35 cm - 70 cm

Grundelement mit push-to-open

Basic element with push-to-open

Basisfarbe	Basic colour	9040.L/R. __
Akzentfarbe	Accent colour	9040.L/R. __
Hochglanz	High-gloss colour	9040.L/R. __
Softmatt	Soft matt	9040.L/R.265
Beton	Concrete	9040.L/R.266
Eiche	Oak	9040.L/R.770

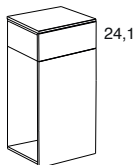

Anbauelement mit push-to-open

Add-on element with push-to-open

Basisfarbe	Basic colour	9041.L/R. __
Akzentfarbe	Accent colour	9041.L/R. __
Hochglanz	High-gloss colour	9041.L/R. __
Softmatt	Soft matt	9041.L/R.265
Beton	Concrete	9041.L/R.266
Eiche	Oak	9041.L/R.770

Bitte Türanschlag (L/R) angeben.
Inneneinteilung und Abschlüsse separat bestellen.
Bei einer Höhe < 89 cm bitte beachten, dass das Seitenverhältnis der Tür B < H betragen muss.

Please state whether door to be hinged left or right (L/R).
Order internal fittings and sides of cupboard separately.
Please note: With heights of less than 89 cm, the door width must be less than or equal to the height.

SCHRANKELEMENTE H 170 CUPBOARD ELEMENTS H 170

CABIN

ANETTE PONHOLZER + FRITZ FRENKLER

B x H x T IN CM
W x H x D IN CM

BESCHREIBUNG
DESCRIPTION

BESTELL-NR.
ORDER-NO.

EURO EXKL. / INKL. MWST.*
EURO EXCL. / INCL. VAT*

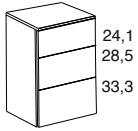

Element 88 mit 3 Außenschubkästen
deckend lackiert, Melamin softmatt beschichtet
anthrazit, Beton gespachtelt oder Eiche matt
Korpus innen: Melamin beschichtet dunkelgrau
Breite: 35 cm - 65 cm
Höhe: 88 cm
Tiefe: 35 cm - 70 cm

Element 88 with 3 external drawers
fully lacquered, soft matt melamine coating in
anthracite colour, trowel-finished concrete or in
matt oak
internal body: dark grey melamine
Width: 35 cm - 65 cm
Height: 88 cm
Depth: 35 cm - 70 cm

Grundelement mit push-to-open

Basic element with push-to-open

Basisfarbe	Basic colour	9042.__
Akzentfarbe	Accent colour	9042.__
Hochglanz	High-gloss colour	9042.__
Softmatt	Soft matt	9042.265
Beton	Concrete	9042.266
Eiche	Oak	9042.770

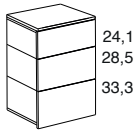

Anbauelement mit push-to-open

Add-on element with push-to-open

Basisfarbe	Basic colour	9043.__
Akzentfarbe	Accent colour	9043.__
Hochglanz	High-gloss colour	9043.__
Softmatt	Soft matt	9043.265
Beton	Concrete	9043.266
Eiche	Oak	9043.770

Bitte Türanschlag (L/R) angeben.
Inneneinteilung und Abschlüsse separat bestellen.

Please state whether door to be hinged left or right (L/R).
Order internal fittings and sides of cupboard separately.

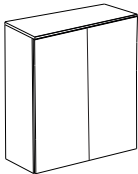

Element 170 mit 2 Türen
deckend lackiert, Melamin softmatt beschichtet
anthrazit, Beton gespachtelt oder Eiche matt
Korpus innen: Melamin beschichtet dunkelgrau
Breite: 60 cm - 130 cm
Höhe: 60 cm - 170 cm
Tiefe: 35 cm - 70 cm

Element 170 with 2 doors
fully lacquered, soft matt melamine coating in
anthracite colour, trowel-finished concrete or in
matt oak
internal body: dark grey melamine
Width: 60 cm - 130 cm
Height: 60 cm - 170 cm
Depth: 35 cm - 70 cm

Grundelement mit push-to-open

Basic element with push-to-open

Basisfarbe	Basic colour	7704.__
Akzentfarbe	Accent colour	7704.__
Hochglanz	High-gloss colour	7704.__
Softmatt	Soft matt	7704.265
Beton	Concrete	7704.266
Eiche	Oak	7704.770

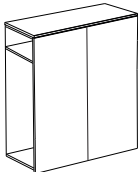

Anbauelement mit push-to-open

Add-on element with push-to-open

Basisfarbe	Basic colour	7706.__
Akzentfarbe	Accent colour	7706.__
Hochglanz	High-gloss colour	7706.__
Softmatt	Soft matt	7706.265
Beton	Concrete	7706.266
Eiche	Oak	7706.770

Inneneinteilung und Abschlüsse separat bestellen.

Order internal fittings and sides of cupboard separately.

SCHRANKELEMENTE H 170 CUPBOARD ELEMENTS H 170

CABIN

ANETTE PONHOLZER + FRITZ FRENKLER

B x H x T IN CM
W x H x D IN CM

BESCHREIBUNG
DESCRIPTION

BESTELL-NR.
ORDER-NO.

EURO EXKL. / INKL. MWST.*
EURO EXCL. / INCL. VAT*

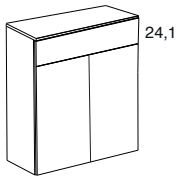

Element 170 mit 2 Türen und 1 Außenschubkasten
deckend lackiert, Melamin softmatt beschichtet
anthrazit, Beton gespachtelt oder Eiche matt
Korpus innen: Melamin beschichtet dunkelgrau
Breite: 60 cm - 130 cm
Höhe: 72 cm - 170 cm
Tiefe: 35 cm - 70 cm

Element 170 with 2 doors and 1 external drawer
fully lacquered, soft matt melamine coating in
anthracite colour, trowel-finished concrete or in
matt oak
internal body: dark grey melamine
Width: 60 cm - 130 cm
Height: 72 cm - 170 cm
Depth: 35 cm - 70 cm

Grundelement mit push-to-open

Basic element with push-to-open

Basisfarbe	Basic colour	9044.___
Akzentfarbe	Accent colour	9044.___
Hochglanz	High-gloss colour	9044.___
Softmatt	Soft matt	9044.265
Beton	Concrete	9044.266
Eiche	Oak	9044.770

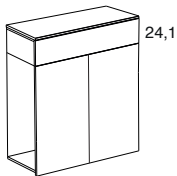

Anbauelement mit push-to-open

Add-on element with push-to-open

Basisfarbe	Basic colour	9045.___
Akzentfarbe	Accent colour	9045.___
Hochglanz	High-gloss colour	9045.___
Softmatt	Soft matt	9045.265
Beton	Concrete	9045.266
Eiche	Oak	9045.770

Inneneinteilung und Abschlüsse separat bestellen.
Bei einer Höhe < 89 cm bitte beachten, dass das Seitenverhältnis der Tür B < H betragen muss.

Order internal fittings and sides of cupboard separately.
Please note: With heights of less than 89 cm, the door width must be less than or equal to the height.

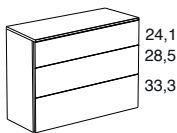

Element 88 mit 3 Außenschubkästen
deckend lackiert, Melamin softmatt beschichtet
anthrazit, Beton gespachtelt oder Eiche matt
Korpus innen: Melamin beschichtet dunkelgrau
Breite: 60 cm - 130 cm
Höhe: 88 cm
Tiefe: 35 cm - 70 cm

Element 88 with 3 external drawers
fully lacquered, soft matt melamine coating in
anthracite colour, trowel-finished concrete or in
matt oak
internal body: dark grey melamine
Width: 60 cm - 130 cm
Height: 88 cm
Depth: 35 cm - 70 cm

Grundelement mit push-to-open

Basic element with push-to-open

Basisfarbe	Basic colour	9046.___
Akzentfarbe	Accent colour	9046.___
Hochglanz	High-gloss colour	9046.___
Softmatt	Soft matt	9046.265
Beton	Concrete	9046.266
Eiche	Oak	9046.770

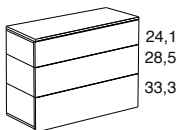

Anbauelement mit push-to-open

Add-on element with push-to-open

Basisfarbe	Basic colour	9047.___
Akzentfarbe	Accent colour	9047.___
Hochglanz	High-gloss colour	9047.___
Softmatt	Soft matt	9047.265
Beton	Concrete	9047.266
Eiche	Oak	9047.770

Inneneinteilung und Abschlüsse separat bestellen.

Order internal fittings and sides of cupboard separately.

FALTTÜRELEMENTE H 170

FOLDING DOOR ELEMENTS H 170

CABIN

ANETTE PONHOLZER + FRITZ FRENKLER

B x H x T IN CM
W x H x D IN CM

BESCHREIBUNG
DESCRIPTION

BESTELL-NR.
ORDER-NO.

EURO EXKL. / INKL. MWST.*
EURO EXCL. / INCL. VAT*

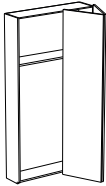

Falttürelement 170

deckend lackiert, Melamin softmatt beschichtet
anthrazit, Beton gespachtelt oder Eiche matt
Korpus innen: Melamin beschichtet dunkelgrau
Breite: 60 cm - 130 cm
Höhe: 100 cm - 170 cm
Tiefe: 35 cm - 70 cm

Element with folding door 170

fully lacquered, soft matt melamine coating in
anthracite colour, trowel-finished concrete or in
matt oak
internal body: dark grey melamine
Width: 60 cm - 130 cm
Height: 100 cm - 170 cm
Depth: 35 cm - 70 cm

Grundelement mit push-to-open

Basic element with push-to-open

Basisfarbe	Basic colour	7822.L/R.__
Akzentfarbe	Accent colour	7822.L/R.__
Hochglanz	High-gloss colour	7822.L/R.__
Softmatt	Soft matt	7822.L/R.265
Beton	Concrete	7822.L/R.266
Eiche	Oak	7822.L/R.770

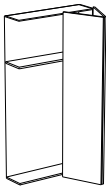

Anbauelement mit push-to-open

Add-on element with push-to-open

Basisfarbe	Basic colour	7823.L/R.__
Akzentfarbe	Accent colour	7823.L/R.__
Hochglanz	High-gloss colour	7823.L/R.__
Softmatt	Soft matt	7823.L/R.265
Beton	Concrete	7823.L/R.266
Eiche	Oak	7823.L/R.770

Bitte Türanschlag (L/R) angeben.
Inneneinteilung und Abschlüsse separat bestellen.
Für ausziehbare Inneneinteilungen die Mittelseite (7824) dazu bestellen.

Please state whether door to be hinged left or right (L/R).
Order internal fittings and sides of cupboard separately.
Order centre panel (7824) for pull-out fittings.

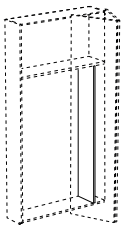

Zwischenseite für Schrank mit Falttür

zum Einbau von Schubkästen und ausziehbaren
Elementen
lackiert oder Melamin dunkelgrau
durchgehend von Unterboden zu Konstruktions-
boden
auf der Anschlagseite der Tür
Position: 10 cm neben der Konstruktionsseite

Extra panel for cupboard with folding door

required for drawers and pull-outs
lacquered or dark grey melamine
runs from floor panel of cupboard to height of
fixed shelf
top edge sits level with hinge
position: 10 cm from side wall

Basisfarbe	Basic colour	7824.__
Akzentfarbe	Accent colour	7824.__
dunkelgrau	dark grey	7824.776

CABIN

ANETTE PONHOLZER + FRITZ FRENKLER

B x H x T IN CM
W x H x D IN CM

BESCHREIBUNG
DESCRIPTION

BESTELL-NR.
ORDER-NO.

EURO EXKL. / INKL. MWST.*
EURO EXCL. / INCL. VAT*

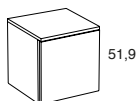

Bankelement mit 1 Tür

deckend lackiert, Melamin softmatt beschichtet
anthrazit, Beton gespachtelt oder Eiche matt
Korpus innen: Melamin beschichtet dunkelgrau
Breite: 30 cm - 65 cm
Höhe: 51,9 cm
Tiefe: 35 cm - 70 cm

Bench element with 1 door

fully lacquered, soft matt melamine coating in
anthracite colour, trowel-finished concrete or in
matt oak
internal body: dark grey melamine
Width: 30 cm - 65 cm
Height: 51,9 cm
Depth: 35 cm - 70 cm

Grundelement mit push-to-open

Basic element with push-to-open

Basisfarbe	Basic colour	9028.L/R. __
Akzentfarbe	Accent colour	9028.L/R. __
Hochglanz	High-gloss colour	9028.L/R. __
Softmatt	Soft matt	9028.L/R.265
Beton	Concrete	9028.L/R.266
Eiche	Oak	9028.L/R.770

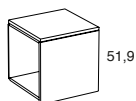

Anbauelement mit push-to-open

Add-on element with push-to-open

Basisfarbe	Basic colour	9029.L/R. __
Akzentfarbe	Accent colour	9029.L/R. __
Hochglanz	High-gloss colour	9029.L/R. __
Softmatt	Soft matt	9029.L/R.265
Beton	Concrete	9029.L/R.266
Eiche	Oak	9029.L/R.770

Inneneinteilung und Abschlüsse separat bestellen.

Order internal fittings and sides of cupboard separately.

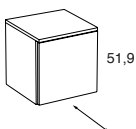

Bankelement mit 1 Schubkasten

deckend lackiert, Melamin softmatt beschichtet
anthrazit, Beton gespachtelt oder Eiche matt
Korpus innen: Melamin beschichtet dunkelgrau
Breite: 35 cm - 65 cm
Höhe: 51,9 cm
Tiefe: 35 cm - 70 cm

Bench element with 1 drawer

fully lacquered, soft matt melamine coating in
anthracite colour, trowel-finished concrete or in
matt oak
internal body: dark grey melamine
Width: 35 cm - 65 cm
Height: 51,9 cm
Depth: 35 cm - 70 cm

Grundelement mit push-to-open

Basic element with push-to-open

Basisfarbe	Basic colour	9030. __
Akzentfarbe	Accent colour	9030. __
Hochglanz	High-gloss colour	9030. __
Softmatt	Soft matt	9030.265
Beton	Concrete	9030.266
Eiche	Oak	9030.770

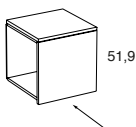

Anbauelement mit push-to-open

Add-on element with push-to-open

Basisfarbe	Basic colour	9031. __
Akzentfarbe	Accent colour	9031. __
Hochglanz	High-gloss colour	9031. __
Softmatt	Soft matt	9031.265
Beton	Concrete	9031.266
Eiche	Oak	9031.770

Abschlüsse separat bestellen.

Order sides of cupboard separately.

CABIN

ANETTE PONHOLZER + FRITZ FRENKLER

B x H x T IN CM
W x H x D IN CM

BESCHREIBUNG
DESCRIPTION

BESTELL-NR.
ORDER-NO.

EURO EXKL. / INKL. MWST.*
EURO EXCL. / INCL. VAT*

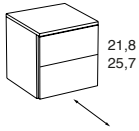

Bankelement mit 2 Schubkästen

deckend lackiert, Melamin softmatt beschichtet
anthrazit, Beton gespachtelt oder Eiche matt
Korpus innen: Melamin beschichtet dunkelgrau
Breite: 35 cm - 65 cm
Höhe: 51,9 cm
Tiefe: 35 cm - 70 cm

Bench element with 2 drawers

fully lacquered, soft matt melamine coating in
anthracite colour, trowel-finished concrete or in
matt oak
internal body: dark grey melamine
Width: 35 cm - 65 cm
Height: 51,9 cm
Depth: 35 cm - 70 cm

Grundelement mit push-to-open

Basic element with push-to-open

Basisfarbe	Basic colour	9032.__
Akzentfarbe	Accent colour	9032.__
Hochglanz	High-gloss colour	9032.__
Softmatt	Soft matt	9032.265
Beton	Concrete	9032.266
Eiche	Oak	9032.770

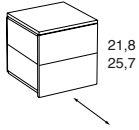

Anbauelement mit push-to-open

Add-on element with push-to-open

Basisfarbe	Basic colour	9033.__
Akzentfarbe	Accent colour	9033.__
Hochglanz	High-gloss colour	9033.__
Softmatt	Soft matt	9033.265
Beton	Concrete	9033.266
Eiche	Oak	9033.770

Abschlüsse separat bestellen.

Order sides of cupboard separately.

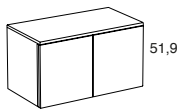

Bankelement mit 2 Türen (mit Mittelseite)

deckend lackiert, Melamin softmatt beschichtet
anthrazit, Beton gespachtelt oder Eiche matt
Korpus innen: Melamin beschichtet dunkelgrau
Breite: 60 cm - 130 cm
Höhe: 51,9 cm
Tiefe: 35 cm - 70 cm

Bench element with 2 doors (with middle wall)

fully lacquered, soft matt melamine coating in
anthracite colour, trowel-finished concrete or in
matt oak
internal body: dark grey melamine
Width: 60 cm - 130 cm
Height: 51,9 cm
Depth: 35 cm - 70 cm

Grundelement mit push-to-open

Basic element with push-to-open

Basisfarbe	Basic colour	9034.__
Akzentfarbe	Accent colour	9034.__
Hochglanz	High-gloss colour	9034.__
Softmatt	Soft matt	9034.265
Beton	Concrete	9034.266
Eiche	Oak	9034.770

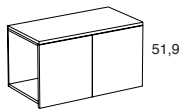

Anbauelement mit push-to-open

Add-on element with push-to-open

Basisfarbe	Basic colour	9035.__
Akzentfarbe	Accent colour	9035.__
Hochglanz	High-gloss colour	9035.__
Softmatt	Soft matt	9035.265
Beton	Concrete	9035.266
Eiche	Oak	9035.770

Inneneinteilung und Abschlüsse separat bestellen.

Order internal fittings and sides of cupboard separately.

CABIN

ANETTE PONHOLZER + FRITZ FRENKLER

B x H x T IN CM
W x H x D IN CM

BESCHREIBUNG
DESCRIPTION

BESTELL-NR.
ORDER-NO.

EURO EXKL. / INKL. MWST.*
EURO EXCL. / INCL. VAT*

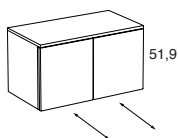

Bankelement mit 2 Schubkästen (mit Mittelseite)

deckend lackiert, Melamin softmatt beschichtet
anthrazit, Beton gespachtelt oder Eiche matt
Korpus innen: Melamin beschichtet dunkelgrau
Breite: 60 cm - 130 cm
Höhe: 51,9 cm
Tiefe: 35 cm - 70 cm

Bench element with 2 drawers (with middle wall)

fully lacquered, soft matt melamine coating in
anthracite colour, trowel-finished concrete or in
matt oak
internal body: dark grey melamine
Width: 60 cm - 130 cm
Height: 51,9 cm
Depth: 35 cm - 70 cm

Grundelement mit push-to-open

Basic element with push-to-open

Basisfarbe	Basic colour	9036.___
Akzentfarbe	Accent colour	9036.___
Hochglanz	High-gloss colour	9036.___
Softmatt	Soft matt	9036.265
Beton	Concrete	9036.266
Eiche	Oak	9036.770

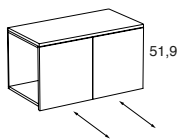

Anbauelement mit push-to-open

Add-on element with push-to-open

Basisfarbe	Basic colour	9037.___
Akzentfarbe	Accent colour	9037.___
Hochglanz	High-gloss colour	9037.___
Softmatt	Soft matt	9037.265
Beton	Concrete	9037.266
Eiche	Oak	9037.770

Abschlüsse separat bestellen.

Order sides of cupboard separately.

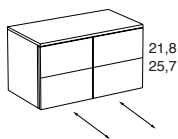

Bankelement mit 4 Schubkästen (mit Mittelseite)

deckend lackiert, Melamin softmatt beschichtet
anthrazit, Beton gespachtelt oder Eiche matt
Korpus innen: Melamin beschichtet dunkelgrau
Breite: 60 cm - 130 cm
Höhe: 51,9 cm
Tiefe: 35 cm - 70 cm

Bench element with 4 drawers (with middle wall)

fully lacquered, soft matt melamine coating in
anthracite colour, trowel-finished concrete or in
matt oak
internal body: dark grey melamine
Width: 60 cm - 130 cm
Height: 51,9 cm
Depth: 35 cm - 70 cm

Grundelement mit push-to-open

Basic element with push-to-open

Basisfarbe	Basic colour	9038.___
Akzentfarbe	Accent colour	9038.___
Hochglanz	High-gloss colour	9038.___
Softmatt	Soft matt	9038.265
Beton	Concrete	9038.266
Eiche	Oak	9038.770

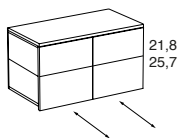

Anbauelement mit push-to-open

Add-on element with push-to-open

Basisfarbe	Basic colour	9039.___
Akzentfarbe	Accent colour	9039.___
Hochglanz	High-gloss colour	9039.___
Softmatt	Soft matt	9039.265
Beton	Concrete	9039.266
Eiche	Oak	9039.770

Abschlüsse separat bestellen.

Order sides of cupboard separately.

DACHSCHRÄGENELEMENTE SLOPED CEILING ELEMENTS

CABIN

ANETTE PONHOLZER + FRITZ FRENKLER

B x H x T IN CM
W x H x D IN CM

BESCHREIBUNG
DESCRIPTION

BESTELL-NR.
ORDER-NO.

EURO EXKL. / INKL. MWST.*
EURO EXCL. / INCL. VAT*

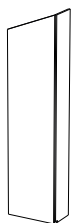

Element für Dachschräge links mit 1 Tür
deckend lackiert oder Eiche matt
Korpus innen: Melamin beschichtet dunkelgrau
Öffnungswinkel der Tür bis 165°
Breite: 30 cm - 65 cm
Höhe: 40 cm - 300 cm
Tiefe: 35 cm - 70 cm

Element for sloped ceiling left with 1 door
fully lacquered or in matt oak
internal body: dark grey melamine
door opens up to 165°
Width: 30 cm - 65 cm
Height: 40 cm - 300 cm
Depth: 35 cm - 70 cm

Grundelement mit push-to-open

Basic element with push-to-open

Basisfarbe	Basic colour	7410.__
Akzentfarbe	Accent colour	7410.__
Hochglanz	High-gloss colour	7410.__
Softmatt *	Soft matt *	7410.265
Beton	Concrete	7410.266
Eiche	Oak	7410.770

Grundelement mit Griffoption

Basic element with grip option

Basisfarbe	Basic colour	7411.__
Akzentfarbe	Accent colour	7411.__
Hochglanz	High-gloss colour	7411.__
Softmatt *	Soft matt *	7411.265
Beton	Concrete	7411.266
Eiche	Oak	7411.770

Griffleiste, länglichen Griff oder halbrunden Griff bitte separat bestellen, siehe Mehrpreis Griffoptionen.

Please order bar, rectangular grip or semi-circular grip separately.



Anbauelement mit push-to-open

Add-on element with push-to-open

Basisfarbe	Basic colour	7412.__
Akzentfarbe	Accent colour	7412.__
Hochglanz	High-gloss colour	7412.__
Softmatt *	Soft matt *	7412.265
Beton	Concrete	7412.266
Eiche	Oak	7412.770

Anbauelement mit Griffoption

Add-on element with grip option

Basisfarbe	Basic colour	7413.__
Akzentfarbe	Accent colour	7413.__
Hochglanz	High-gloss colour	7413.__
Softmatt *	Soft matt *	7413.265
Beton	Concrete	7413.266
Eiche	Oak	7413.770

Griffleiste, länglichen Griff oder halbrunden Griff bitte separat bestellen, siehe Mehrpreis Griffoptionen.

Please order bar, rectangular grip or semi-circular grip separately.

Inneneinteilung und Abschlüsse separat bestellen.
Türanschlag an der längeren Seite.

* .265 softmatt Melamin-Oberfläche nur bis Schrankhöhe 250 cm möglich.

Order internal fittings and sides of cupboard separately.
Door hinged on longer side.

* .265 soft matt melamine finish only available for cupboards up to 250 cm in height

DACHSCHRÄGENELEMENTE SLOPED CEILING ELEMENTS

CABIN

ANETTE PONHOLZER + FRITZ FRENKLER

B x H x T IN CM
W x H x D IN CM

BESCHREIBUNG
DESCRIPTION

BESTELL-NR.
ORDER-NO.

EURO EXKL. / INKL. MWST.*
EURO EXCL. / INCL. VAT*



Element für Dachschräge rechts mit 1 Tür
deckend lackiert oder Eiche matt
Korpus innen: Melamin beschichtet dunkelgrau
Öffnungswinkel der Tür bis 165°
Breite: 30 cm - 65 cm
Höhe: 40 cm - 300 cm
Tiefe: 35 cm - 70 cm

Element for sloped ceiling right with 1 door
fully lacquered or in matt oak
internal body: dark grey melamine
door opens up to 165°
Width: 30 cm - 65 cm
Height: 40 cm - 300 cm
Depth: 35 cm - 70 cm

Grundelement mit push-to-open

Basic element with push-to-open

Basisfarbe	Basic colour	7495.__
Akzentfarbe	Accent colour	7495.__
Hochglanz	High-gloss colour	7495.__
Softmatt *	Soft matt *	7495.265
Beton	Concrete	7495.266
Eiche	Oak	7495.770

Grundelement mit Griffoption

Basic element with grip option

Basisfarbe	Basic colour	7496.__
Akzentfarbe	Accent colour	7496.__
Hochglanz	High-gloss colour	7496.__
Softmatt *	Soft matt *	7496.265
Beton	Concrete	7496.266
Eiche	Oak	7496.770

Griffleiste, länglichen Griff oder halbrunden Griff bitte separat bestellen, siehe Mehrpreis Griffoptionen.

Please order bar, rectangular grip or semi-circular grip separately.



Anbauelement mit push-to-open

Add-on element with push-to-open

Basisfarbe	Basic colour	7497.__
Akzentfarbe	Accent colour	7497.__
Hochglanz	High-gloss colour	7497.__
Softmatt *	Soft matt *	7497.265
Beton	Concrete	7497.266
Eiche	Oak	7497.770

Anbauelement mit Griffoption

Add-on element with grip option

Basisfarbe	Basic colour	7498.__
Akzentfarbe	Accent colour	7498.__
Hochglanz	High-gloss colour	7498.__
Softmatt *	Soft matt *	7498.265
Beton	Concrete	7498.266
Eiche	Oak	7498.770

Griffleiste, länglichen Griff oder halbrunden Griff bitte separat bestellen, siehe Mehrpreis Griffoptionen.

Please order bar, rectangular grip or semi-circular grip separately.

Inneneinteilung und Abschlüsse separat bestellen.
Türanschlag an der längeren Seite.

* .265 softmatt Melamin-Oberfläche nur bis Schrankhöhe 250 cm möglich.

Order internal fittings and sides of cupboard separately.
Door hinged on longer side.

* .265 soft matt melamine finish only available for cupboards up to 250 cm in height

CABIN

ANETTE PONHOLZER + FRITZ FRENKLER

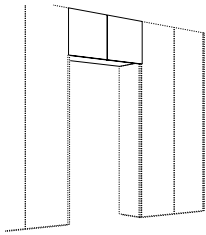
B x H x T IN CM
W x H x D IN CMBESCHREIBUNG
DESCRIPTIONBESTELL-NR.
ORDER-NO.EURO EXKL. / INKL. MWST.*
EURO EXCL. / INCL. VAT***Türüberbau mit 2 Türen**

deckend lackiert, Melamin softmatt beschichtet
anthrazit, Beton gespachtelt oder Eiche matt
Korpus innen: Melamin beschichtet dunkelgrau
Breite: 80 cm - 130 cm
Höhe: 35 cm - 100 cm
Tiefe: 35 cm - 70 cm

Over-door element with 2 doors

fully lacquered, soft matt melamine coating in
anthracite colour, trowel-finished concrete or in
matt oak
internal body: dark grey melamine
Width: 80 cm - 130 cm
Height: 35 cm - 100 cm
Depth: 35 cm - 70 cm

Anbauelement mit push-to-open

Add-on element with push-to-open

Basisfarbe	<i>Basic colour</i>	9002.___
Akzentfarbe	<i>Accent colour</i>	9002.___
Hochglanz	<i>High-gloss colour</i>	9002.___
Softmatt	<i>Soft matt</i>	9002.265
Beton	<i>Concrete</i>	9002.266
Eiche	<i>Oak</i>	9002.770

Inneneinteilung separat bestellen.
Element kann nur zwischen zwei Schrankelementen montiert werden

Order internal fittings separately.
Over-door cabinets are fitted between two cupboard elements

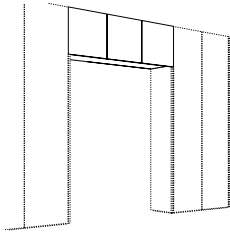
**Türüberbau mit 3 Türen**

deckend lackiert, Melamin softmatt beschichtet
anthrazit, Beton gespachtelt oder Eiche matt
Korpus innen: Melamin beschichtet dunkelgrau
Breite: 80 cm - 130 cm
Höhe: 35 cm - 100 cm
Tiefe: 35 cm - 70 cm

Over-door element with 3 doors

fully lacquered, soft matt melamine coating in
anthracite colour, trowel-finished concrete or in
matt oak
internal body: dark grey melamine
Width: 80 cm - 130 cm
Height: 35 cm - 100 cm
Depth: 35 cm - 70 cm

Anbauelement mit push-to-open

Add-on element with push-to-open

Basisfarbe	<i>Basic colour</i>	9003.___
Akzentfarbe	<i>Accent colour</i>	9003.___
Hochglanz	<i>High-gloss colour</i>	9003.___
Softmatt	<i>Soft matt</i>	9003.265
Beton	<i>Concrete</i>	9003.266
Eiche	<i>Oak</i>	9003.770

Inneneinteilung separat bestellen.
Element kann nur zwischen zwei Schrankelementen montiert werden

Order internal fittings separately.
Over-door cabinets are fitted between two cupboard elements

TÜRÜBERBAU BRIDGE ELEMENT ABOVE DOOR

CABIN

ANETTE PONHOLZER + FRITZ FRENKLER

B x H x T IN CM
W x H x D IN CM

BESCHREIBUNG
DESCRIPTION

BESTELL-NR.
ORDER-NO.

EURO EXKL. / INKL. MWST.*
EURO EXCL. / INCL. VAT*

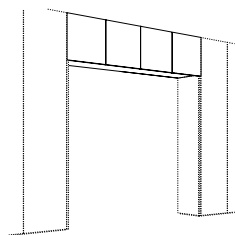

Türüberbau mit 4 Türen

deckend lackiert oder Eiche matt
Korpus innen: Melamin beschichtet dunkelgrau
Breite: 80 cm - 130 cm
Höhe: 35 cm - 100 cm
Tiefe: 35 cm - 70 cm

Over-door element with 4 doors

fully lacquered, soft matt melamine coating in anthracite colour, trowel-finished concrete or in matt oak
internal body: dark grey melamine
Width: 80 cm - 130 cm
Height: 35 cm - 100 cm
Depth: 35 cm - 70 cm

Anbauelement mit push-to-open

Basisfarbe	<i>Basic colour</i>
Akzentfarbe	<i>Accent colour</i>
Hochglanz	<i>High-gloss colour</i>
Softmatt	<i>Soft matt</i>
Beton	<i>Concrete</i>
Eiche	<i>Oak</i>

Add-on element with push-to-open

9004. __
9004. __
9004. __
9004.265
9004.266
9004.770

Inneneinteilung separat bestellen.
Element kann nur zwischen zwei Schrankelementen montiert werden

Order internal fittings separately.
Over-door cabinets are fitted between two cupboard elements

BLENDEN + AUSSENSEITEN FILLER PANELS + FINISHED SIDE PANELS

CABIN

ANETTE PONHOLZER + FRITZ FRENKLER

B x H x T IN CM
W x H x D IN CM

BESCHREIBUNG
DESCRIPTION

BESTELL-NR.
ORDER-NO.

EURO EXKL. / INKL. MWST.*
EURO EXCL. / INCL. VAT*



Seitliche Passblende

deckend lackiert, Melamin softmatt beschichtet
anthrazit, Beton gespachtelt oder Eiche matt
flächenbündig zu Schrankfronten
Höhe entspricht der Front des Schrankes
Passblende hat 50 mm Übermaß zur bauseitigen
Anpassung

Scribing panel

fully lacquered, soft matt melamine coating in
anthracite colour, trowel-finished concrete or in
matt oak
attaches flush with front of cupboard
same height as front
scribing panel supplied 50 mm oversized as standard
to allow for cutting to size on site

5,0 x 250,0 x 2,0

Basisfarbe
Akzentfarbe
Hochglanz
Softmatt
Beton
Eiche

Basic colour
Accent colour
High-gloss colour
Soft matt
Concrete
Oak

7210.L/R.___
7210.L/R.___
7210.L/R.___
7210.L/R.265
7210.L/R.266
7210.L/R.770

für Schrank H max. 250 cm

for cupboard max. H 250 cm

5,0 x 300,0 x 2,0

Basisfarbe
Akzentfarbe
Hochglanz
Beton
Eiche

Basic colour
Accent colour
High-gloss colour
Concrete
Oak

7211.L/R.___
7211.L/R.___
7211.L/R.___
7211.L/R.266
7211.L/R.770

für Schrank H max. 300 cm

for cupboard max. H 300 cm

5,0 x 170,0 x 2,0

Basisfarbe
Akzentfarbe
Hochglanz
Softmatt
Beton
Eiche

Basic colour
Accent colour
High-gloss colour
Soft matt
Concrete
Oak

7709.L/R.___
7709.L/R.___
7709.L/R.___
7709.L/R.265
7709.L/R.266
7709.L/R.770

für Schrank H max. 170 cm

for cupboard max. H 170 cm

Bitte angeben ob L oder R am Schrank

Please confirm if panel is to attach to left or right side of cupboard.

BLENDEN + AUSSENSEITEN FILLER PANELS + FINISHED SIDE PANELS

CABIN

ANETTE PONHOLZER + FRITZ FRENKLER

B x H x T IN CM
W x H x D IN CM

BESCHREIBUNG
DESCRIPTION

BESTELL-NR.
ORDER-NO.

EURO EXKL. / INKL. MWST.*
EURO EXCL. / INCL. VAT*



Außenseite

deckend lackiert, Eiche matt, Melamin softmatt
beschichtet, anthrazit oder Beton, gespachtelt
Höhe entspricht der Front des Schrank

Side panel

fully lacquered, in matt oak, soft matt melamine
coating in anthracite colour or trowel-finished
concrete
height corresponds with front of cupboard

1,6 x 250,0 x 70,0

Basisfarbe	<i>Basic colour</i>	7212.L/R.__
Akzentfarbe	<i>Accent colour</i>	7212.L/R.__
Hochglanz	<i>High-gloss colour</i>	7212.L/R.__
Softmatt	<i>Soft matt</i>	7212.L/R.265
Beton	<i>Concrete</i>	7212.L/R.266
Eiche	<i>Oak</i>	7212.L/R.770

für Schrank H max. 250 cm

for cupboard max. H 250 cm

1,6 x 300,0 x 70,0

Basisfarbe	<i>Basic colour</i>	7213.L/R.__
Akzentfarbe	<i>Accent colour</i>	7213.L/R.__
Hochglanz	<i>High-gloss colour</i>	7213.L/R.__
Beton	<i>Concrete</i>	7213.L/R.266
Eiche	<i>Oak</i>	7213.L/R.770

für Schrank H max. 300 cm

for cupboard max. H 300 cm

1,6 x 170,0 x 70,0

Basisfarbe	<i>Basic colour</i>	7710.L/R.__
Akzentfarbe	<i>Accent colour</i>	7710.L/R.__
Hochglanz	<i>High-gloss colour</i>	7710.L/R.__
Softmatt	<i>Soft matt</i>	7710.L/R.265
Beton	<i>Concrete</i>	7710.L/R.266
Eiche	<i>Oak</i>	7710.L/R.770

für Schrank H max. 170 cm

for cupboard max. H 170 cm

1,6 x 51,9 x 70,0

Basisfarbe	<i>Basic colour</i>	9048.L/R.__
Akzentfarbe	<i>Accent colour</i>	9048.L/R.__
Hochglanz	<i>High-gloss colour</i>	9048.L/R.__
Softmatt	<i>Soft matt</i>	9048.L/R.265
Beton	<i>Concrete</i>	9048.L/R.266
Eiche	<i>Oak</i>	9048.L/R.770

für Bank H 51,9 cm

for bench H 51.9 cm

Bitte angeben ob L oder R am Schrank

Please confirm if panel is to attach to left or right side of cupboard.

BLENDEN + AUSSENSEITEN FILLER PANELS + FINISHED SIDE PANELS

CABIN

ANETTE PONHOLZER + FRITZ FRENKLER

B x H x T IN CM
W x H x D IN CM

BESCHREIBUNG
DESCRIPTION

BESTELL-NR.
ORDER-NO.

EURO EXKL. / INKL. MWST.*
EURO EXCL. / INCL. VAT*

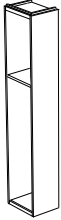

Abschlusselement

seitlich geöffnet, Front geschlossen
in Korpusfarbe lackiert oder Eiche matt
Breite: 30 cm - 65 cm
Höhe: 171 cm - 300 cm
Tiefe: 35 cm - 70 cm

End element

with open side and closed front
lacquered in body colour or in matt oak
Width: 30 cm - 65 cm
Height: 171 cm - 300 cm
Depth: 35 cm - 70 cm

Basisfarbe	Basic colour	7805.___
Akzentfarbe	Accent colour	7805.___
Hochglanz	High-gloss colour	7805.___
Eiche	Oak	7805.770
für Schrankelement H 250 cm		for cupboard element H 250 cm

Basisfarbe	Basic colour	7806.___
Akzentfarbe	Accent colour	7806.___
Hochglanz	High-gloss colour	7806.___
Eiche	Oak	7806.770
für Schrankelement H 300 cm		for cupboard element H 300 cm

Basisfarbe	Basic colour	7807.___
Akzentfarbe	Accent colour	7807.___
Hochglanz	High-gloss colour	7807.___
Eiche	Oak	7807.770
für Schrankelement H 170 cm		for cupboard element H 170 cm

Inneneinteilung separat bestellen.

Please order internal fitting separately.

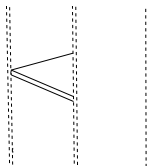

Fachboden

für seitlich geöffnetes Abschlusselement
in Korpusfarbe lackiert oder Eiche matt

Basisfarbe	Basic colour	7808.___
Akzentfarbe	Accent colour	7808.___
Hochglanz	High-gloss colour	7808.___
Eiche	Oak	7808.770

loose shelf

for open-sided end element
lacquered in body colour or in matt oak

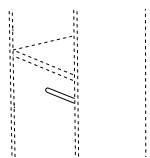

Garderobenstange

für seitlich geöffnetes Abschlusselement
ab einer Tiefe von 50 cm

Garderobenstange	hanging rail	7812.90
------------------	--------------	---------

Abschlusselement wird ohne Bohrungen ausgeliefert, Positionierung muss bauseits vorgenommen werden.

hanging rail

for open-sided end element
from depth 50 cm

End element not pre-drilled, drill holes must be positioned on-site

BLENDEN + AUSSENSEITEN FILLER PANELS + FINISHED SIDE PANELS

CABIN

ANETTE PONHOLZER + FRITZ FRENKLER

B x H x T IN CM
W x H x D IN CM

BESCHREIBUNG
DESCRIPTION

BESTELL-NR.
ORDER-NO.

EURO EXKL. / INKL. MWST.*
EURO EXCL. / INCL. VAT*

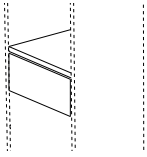

Schubkasten

inkl. Boden über der Schubkasten (Fachboden)
in Korpusfarbe lackiert oder Eiche matt

Drawer

incl. loose shelf as top
lacquered in body colour or in matt oak

Basisfarbe	<i>Basic colour</i>	9016.___
Akzentfarbe	<i>Accent colour</i>	9016.___
Hochglanz	<i>High-gloss colour</i>	9016.___
Eiche	<i>Oak</i>	9016.770

freihängend, max. Höhe Oberkante 1230 mm

suspended, max. height of upper edge 1230mm

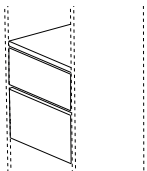

Schubkasteneinheit mit 2 Schubkästen

inkl. Boden über der Schubkasteneinheit (Fachboden)
in Korpusfarbe lackiert oder Eiche matt

Drawer unit with 2 drawers

incl. loose shelf as top
lacquered in body colour or in matt oak

Basisfarbe	<i>Basic colour</i>	9017.___
Akzentfarbe	<i>Accent colour</i>	9017.___
Hochglanz	<i>High-gloss colour</i>	9017.___
Eiche	<i>Oak</i>	9017.770

freihängend, max. Höhe Oberkante 1230 mm

suspended, max. height of upper edge 1230mm

BLENDEN + AUSSENSEITEN FILLER PANELS + FINISHED SIDE PANELS

CABIN

ANETTE PONHOLZER + FRITZ FRENKLER

B x H x T IN CM
W x H x D IN CM

BESCHREIBUNG
DESCRIPTION

BESTELL-NR.
ORDER-NO.

EURO EXKL. / INKL. MWST.*
EURO EXCL. / INCL. VAT*

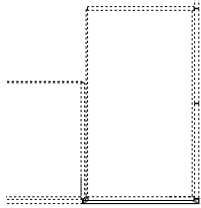

Außenseite für Eckschrank

deckend lackiert, Eiche matt, Melamin softmatt
beschichtet, anthrazit oder Beton, gespachtelt
Höhe entspricht der Front des Schrankes

Side panel for corner cupboard

fully lacquered, in matt oak, soft matt melamine
coating in anthracite colour or trowel-finished
concrete
height corresponds with front of cupboard

1,6 x 250,0 x 70,0

Basisfarbe	<i>Basic colour</i>	7480.___
Akzentfarbe	<i>Accent colour</i>	7480.___
Hochglanz	<i>High-gloss colour</i>	7480.___
Softmatt	<i>Soft matt</i>	7480.265
Beton	<i>Concrete</i>	7480.266
Eiche	<i>Oak</i>	7480.770

Verblendung: Außeneckschrank - Schrankelement 250

side panel: outer corner cupboard - cupboard 250

1,6 x 300,0 x 70,0

Basisfarbe	<i>Basic colour</i>	7481.___
Akzentfarbe	<i>Accent colour</i>	7481.___
Hochglanz	<i>High-gloss colour</i>	7481.___
Beton	<i>Concrete</i>	7481.266
Eiche	<i>Oak</i>	7481.770

Verblendung: Außeneckschrank - Schrankelement 300

side panel: outer corner cupboard - cupboard 300

1,6 x 170,0 x 70,0

Basisfarbe	<i>Basic colour</i>	7482.___
Akzentfarbe	<i>Accent colour</i>	7482.___
Hochglanz	<i>High-gloss colour</i>	7482.___
Softmatt	<i>Soft matt</i>	7482.265
Beton	<i>Concrete</i>	7482.266
Eiche	<i>Oak</i>	7482.770

Verblendung: Außeneckschrank - Schrankelement 170

side panel: outer corner cupboard - cupboard 170

Rückseitige Anbauplanung immer mit Grundelement beginnen.

First add-on to rear of corner unit must be a base element.

BLENDEN + AUSSENSEITEN FILLER PANELS + FINISHED SIDE PANELS

CABIN

ANETTE PONHOLZER + FRITZ FRENKLER

B x H x T IN CM
W x H x D IN CM

BESCHREIBUNG
DESCRIPTION

BESTELL-NR.
ORDER-NO.

EURO EXKL. / INKL. MWST.*
EURO EXCL. / INCL. VAT*



Seitliche Passblende für Schrank in Dachschräge

deckend lackiert, Eiche matt, Melamin softmatt beschichtet, anthrazit oder Beton, gespachtelt flächenbündig zu Schrankfronten
Höhe entspricht der Front des Schrankes
Passblende hat 50 mm Übermaß zur bauseitigen Anpassung

Scribing panel for sloped ceiling element

fully lacquered, in matt oak, soft matt melamine coating in anthracite colour or trowel-finished concrete
attaches flush with front of cupboard
same height as front
scribing panel supplied 50 mm oversized as standard to allow for cutting to size on site

Dachschräge links

Sloped ceiling left

5,0 x 300,0 x 2,0

Basisfarbe	Basic colour	7713.L/R. __
Akzentfarbe	Accent colour	7713.L/R. __
Hochglanz	High-gloss colour	7713.L/R. __
Softmatt	Soft matt	7713.L/R.265
Beton	Concrete	7713.L/R.266
Eiche	Oak	7713.L/R.770

Dachschräge rechts

Sloped ceiling right

5,0 x 300,0 x 2,0

Basisfarbe	Basic colour	7712.L/R. __
Akzentfarbe	Accent colour	7712.L/R. __
Hochglanz	High-gloss colour	7712.L/R. __
Softmatt	Soft matt	7712.L/R.265
Beton	Concrete	7712.L/R.266
Eiche	Oak	7712.L/R.770

Bitte angeben ob L oder R am Schrank.
.265 softmatt Melamin-Oberfläche nur bis Schrankhöhe 250 cm möglich.

Please confirm if panel is to attach to left or right side of cupboard.
.265 soft matt melamine finish only available for cupboards up to 250 cm in height



Außenwange

Folienbeschichtet und angeschliffen zum bauseitigen Streichen oder Tapezieren

Infill panel

foil-coated and sanded for painting or wallpapering on site

9,2 x 250,0 x 70,0

für Schrank H 250 for cupboard H 250 7214.L/R.750

9,2 x 300,0 x 70,0

für Schrank H 300 for cupboard H 300 7215.L/R.750

Bitte angeben ob L oder R am Schrank

Please confirm if panel is to attach to left or right side of cupboard.



Deckenblende 10 cm

zum bauseitigen Einpassen pro lfm. (Preis der Standard-Deckenblende von 5 cm bereits in den Schrankelementen enthalten)
Mehrpreis

High ceiling strip 10 cm

to be cut on site, supplied per metre (price for standard 5 cm high ceiling strip included in the price of the cupboard elements), Surcharge

Basisfarbe	Basic colour	7258. __
Akzentfarbe	Accent colour	7258. __
Hochglanz	High-gloss colour	7258. __
Softmatt	Soft matt	7258.265
Beton	Concrete	7258.266
Eiche	Oak	7258.770

Preis / lfm

price per metre

BLENDEN + AUSSENSEITEN FILLER PANELS + FINISHED SIDE PANELS

CABIN

ANETTE PONHOLZER + FRITZ FRENKLER

B x H x T IN CM
W x H x D IN CM

BESCHREIBUNG
DESCRIPTION

BESTELL-NR.
ORDER-NO.

EURO EXKL. / INKL. MWST.*
EURO EXCL. / INCL. VAT*

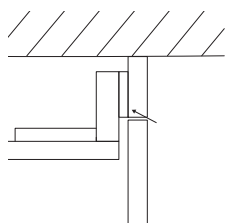

Deckenblende frontbündig

Mehrpreis

Basisfarbe	<i>Basic colour</i>
Akzentfarbe	<i>Accent colour</i>
Hochglanz	<i>High-gloss colour</i>
Softmatt	<i>Soft matt</i>
Beton	<i>Concrete</i>
Eiche	<i>Oak</i>

Preis / lfm

Flush-fronted ceiling strip

Mehrpreis

7259.___
7259.___
7259.___
7259.265
7259.266
7259.770

price per metre



Abdeckplatte für Schrank 250 und 300

deckend lackiert oder Eiche matt

Basisfarbe	<i>Basic colour</i>
Akzentfarbe	<i>Accent colour</i>
Hochglanz	<i>High-gloss colour</i>
Softmatt	<i>Soft matt</i>
Beton	<i>Concrete</i>
Eiche	<i>Oak</i>

Preis / lfm

Top panel for cupboard 250 and 300

fully lacquered or in matt oak

7268.___
7268.___
7268.___
7268.265
7268.266
7268.770

price per metre

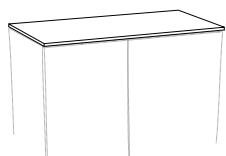

Abdeckplatte für Schrank 170 und Bank

deckend lackiert oder Eiche matt

Basisfarbe	<i>Basic colour</i>
Akzentfarbe	<i>Accent colour</i>
Hochglanz	<i>High-gloss colour</i>
Softmatt	<i>Soft matt</i>
Beton	<i>Concrete</i>
Eiche	<i>Oak</i>

Preis / lfm

Top panel for cupboard 170 and bench

fully lacquered or in matt oak

7708.___
7708.___
7708.___
7708.265
7708.266
7708.770

price per metre

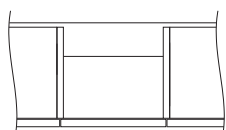

Tiefenversatz frontbündig

Kombination von 2 unterschiedlich tiefen Schrankelementen, die frontbündig aneinander anschließen

Tiefenversatz	<i>Depth offset</i>
---------------	---------------------

Bitte pro Versatz einmal bestellen.

Depth offset, flush-fronted

Combination of 2 cupboard elements with different depths and flush fronts

7300.

Please order separately for each offset item.

CABIN

ANETTE PONHOLZER + FRITZ FRENKLER

BLENDEN + AUSSENSEITEN FILLER PANELS + FINISHED SIDE PANELS

B x H x T IN CM
W x H x D IN CM

BESCHREIBUNG
DESCRIPTION

BESTELL-NR.
ORDER-NO.

EURO EXKL. / INKL. MWST.*
EURO EXCL. / INCL. VAT*

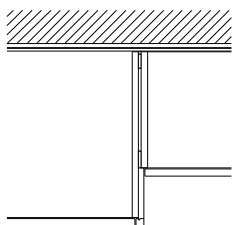

Frontversatz

kurze Außenseite für Frontversatz von Schrank-
elementen

Front offset

narrow side panel for combining cupboard ele-
ments of different depths

Basisfarbe	<i>Basic colour</i>	7490.___
Akzentfarbe	<i>Accent colour</i>	7490.___
Hochglanz	<i>High-gloss colour</i>	7490.___
Softmatt	<i>Soft matt</i>	7490.265
Beton	<i>Concrete</i>	7490.266
Eiche	<i>Oak</i>	7490.770

für Schrankelemente mit H max. 250 cm

for cupboard elements with max. H 250 cm

Basisfarbe	<i>Basic colour</i>	7491.___
Akzentfarbe	<i>Accent colour</i>	7491.___
Hochglanz	<i>High-gloss colour</i>	7491.___
Beton	<i>Concrete</i>	7491.266
Eiche	<i>Oak</i>	7491.770

für Schrankelemente mit H max. 300 cm

for cupboard elements with max. H 300 cm

Basisfarbe	<i>Basic colour</i>	7492.___
Akzentfarbe	<i>Accent colour</i>	7492.___
Hochglanz	<i>High-gloss colour</i>	7492.___
Softmatt	<i>Soft matt</i>	7492.265
Beton	<i>Concrete</i>	7492.266
Eiche	<i>Oak</i>	7492.770

für Schrankelemente mit H max. 170 cm

for cupboard elements with max. H 170 cm

Verbindungsseite für Anbau von Schrankelementen mit unter-
schiedlicher Tiefe.
Nur umsetzbar bei gleicher Höhe!

Connecting panel for combining cupboard elements of different
depths.
Only suitable for use with cupboard elements of same height!

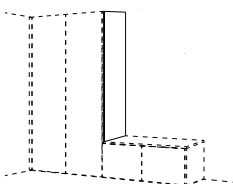

Höhenversatz

kurze Außenseite für Höhenversatz von
Schrankelementen

Height offset

narrow side panel for combining cupboard ele-
ments of different heights

Basisfarbe	<i>Basic colour</i>	9051.___
Akzentfarbe	<i>Accent colour</i>	9051.___
Hochglanz	<i>High-gloss colour</i>	9051.___
Softmatt	<i>Soft matt</i>	9051.265
Beton	<i>Concrete</i>	9051.266
Eiche	<i>Oak</i>	9051.770

Verbindungsseite für Anbau von Elementen mit unterschiedli-
cher Höhe.
Nur umsetzbar bei gleicher Tiefe!

Connecting panel for combining elements of different heights.
Only suitable for use with cupboard elements of same depth!

CABIN

ANETTE PONHOLZER + FRITZ FRENKLER

B x H x T IN CM
W x H x D IN CM

BESCHREIBUNG
DESCRIPTION

BESTELL-NR.
ORDER-NO.

EURO EXKL. / INKL. MWST.*
EURO EXCL. / INCL. VAT*

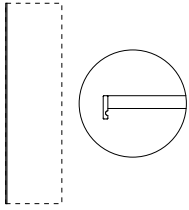

Griffleiste
in Korpusfarbe lackiert
kein Mehrpreis auf Schrankelemente mit Griff-
option

Bar
Lacquered in body colour
no surcharge for cupboard elements with grip
option

1 Griffleiste

1 bar

Basisfarbe *Basic colour*
Akzentfarbe *Accent colour*

9049.___
9049.___

Bei 2-türigen Schrankelementen eine Griffleiste an der rechten
Türfront.
Nicht für Elemente mit 1 Außenschubkasten geeignet.

For 2-door cabinet elements the bar is located on the right door
front.
Not suitable for use with elements with 1 external drawer.

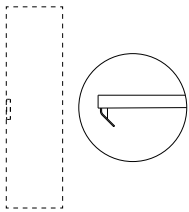

Länglicher Griff
farbig lackiert
Mehrpreis auf Schrankelement mit Front mit
Griffoption

Rectangular grip
Lacquered in colour
Surcharge for cupboard elements with grip opti-
on

1 Griff für 1-türige Elemente

1 grip for 1-door elements

Basisfarbe *Basic colour*
Akzentfarbe *Accent colour*
messingfarben *brass colour*

7859.___
7859.___
7859.252

2 Griffe für 2-türige Elemente

2 grips for 2-door elements

Basisfarbe *Basic colour*
Akzentfarbe *Accent colour*
messingfarben *brass colour*

7860.___
7860.___
7860.252

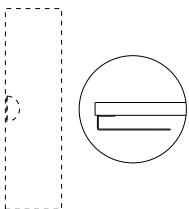

Halbrunder Griff
farbig lackiert
Mehrpreis auf Schrankelement mit Front mit
Griffoption

Semi-circular grip
Lacquered in colour
Surcharge for cupboard elements with grip opti-
on

1 Griff für 1-türige Elemente

1 grip for 1-door elements

Basisfarbe *Basic colour*
Akzentfarbe *Accent colour*
messingfarben *brass colour*

9011.___
9011.___
9011.252

2 Griffe für 2-türige Elemente

2 grips for 2-door elements

Basisfarbe *Basic colour*
Akzentfarbe *Accent colour*
messingfarben *brass colour*

9012.___
9012.___
9012.252

AUFSATZKORPUSSE TOP-MOUNT ELEMENTS

CABIN

ANETTE PONHOLZER + FRITZ FRENKLER

B x H x T IN CM
W x H x D IN CM

BESCHREIBUNG
DESCRIPTION

BESTELL-NR.
ORDER-NO.

EURO EXKL. / INKL. MWST.*
EURO EXCL. / INCL. VAT*

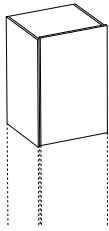

Aufsatzkorpus mit 1 Tür

deckend lackiert oder Eiche matt
Korpus innen: Melamin beschichtet dunkelgrau
Höhe min. 80 cm, zur Montage auf ein 1-türiges
Schrankelement, um eine Schrankhöhe von
über 3 m zu erreichen
Breite: 30 cm - 65 cm
Höhe: 80 cm - 150 cm
Tiefe: 35 cm - 70 cm

Top-mount element with 1 door

fully lacquered or in matt oak
internal body: dark grey melamine
min. height 80 cm, for fitting to 1-door cupboard
element to reach a total height of over 3m
Width: 30 cm - 65 cm
Height: 80 cm - 150 cm
Depth: 35 cm - 70 cm

Grundelement mit push-to-open

Basic element with push-to-open

Basisfarbe	Basic colour	7348.L/R.__
Akzentfarbe	Accent colour	7348.L/R.__
Hochglanz	High-gloss colour	7348.L/R.__
Softmatt	Soft matt	7348.L/R.265
Beton	Concrete	7348.L/R.266
Eiche	Oak	7348.L/R.770

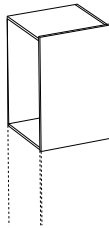

Anbauelement mit push-to-open

Add-on element with push-to-open

Basisfarbe	Basic colour	7350.L/R.__
Akzentfarbe	Accent colour	7350.L/R.__
Hochglanz	High-gloss colour	7350.L/R.__
Softmatt	Soft matt	7350.L/R.265
Beton	Concrete	7350.L/R.266
Eiche	Oak	7350.L/R.770

Bitte Türanschlag (L/R) angeben.
Inneneinteilung und Abschlüsse separat bestellen.
Aufsatzkorpus ist nicht als Sideboard bzw. Highboard nutzbar!

Please state whether door to be hinged left or right (L/R).
Order internal fittings and sides of cupboard separately.
Top-mount elements cannot be used as sideboard or highboard!

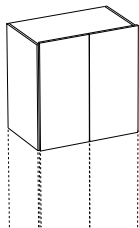

Aufsatzkorpus mit 2 Türen

deckend lackiert oder Eiche matt
Korpus innen: Melamin beschichtet dunkelgrau
Höhe min. 80 cm, zur Montage auf ein 2-türiges
Schrankelement, um eine Schrankhöhe von
über 3 m zu erreichen
Breite: 60 cm - 130 cm
Höhe: 80 cm - 150 cm
Tiefe: 35 cm - 70 cm

Top-mount element with 2 doors

fully lacquered or in matt oak
internal body: dark grey melamine
min. height 80 cm, for fitting to 2-door cupboard
element to reach a total height of over 3m
Width: 60 cm - 130 cm
Height: 80 cm - 150 cm
Depth: 35 cm - 70 cm

Grundelement mit push-to-open

Basic element with push-to-open

Basisfarbe	Basic colour	7352.__
Akzentfarbe	Accent colour	7352.__
Hochglanz	High-gloss colour	7352.__
Softmatt	Soft matt	7352.265
Beton	Concrete	7352.266
Eiche	Oak	7352.770

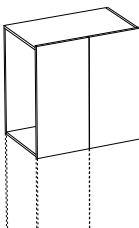

Anbauelement mit push-to-open

Add-on element with push-to-open

Basisfarbe	Basic colour	7354.__
Akzentfarbe	Accent colour	7354.__
Hochglanz	High-gloss colour	7354.__
Softmatt	Soft matt	7354.265
Beton	Concrete	7354.266
Eiche	Oak	7354.770

Inneneinteilung und Abschlüsse separat bestellen.
Aufsatzkorpus ist nicht als Sideboard bzw. Highboard nutzbar!

Order internal fittings and sides of cupboard separately.
Top-mount elements cannot be used as sideboard or highboard!

AUFSATZKORPUSSE TOP-MOUNT ELEMENTS

CABIN

ANETTE PONHOLZER + FRITZ FRENKLER

B x H x T IN CM
W x H x D IN CM

BESCHREIBUNG
DESCRIPTION

BESTELL-NR.
ORDER-NO.

EURO EXKL. / INKL. MWST.*
EURO EXCL. / INCL. VAT*

5,0 x 150,0 x 2,0

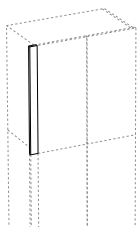

Seitliche Passblende für Aufsatzkorpus
deckend lackiert oder Eiche matt
flächenbündig zu Schrankfronten
Höhe entspricht der Front des Aufsatzkorpus-
ses
Passblende hat 50 mm Übermaß zur bauseiti-
gen Anpassung

Basisfarbe	<i>Basic colour</i>	7356.L/R.__
Akzentfarbe	<i>Accent colour</i>	7356.L/R.__
Hochglanz	<i>High-gloss colour</i>	7356.L/R.__
Softmatt	<i>Soft matt</i>	7356.L/R.265
Beton	<i>Concrete</i>	7356.L/R.266
Eiche	<i>Oak</i>	7356.L/R.770

Bitte angeben ob L oder R am Aufsatzkorpus

Scribing panel for top-mount element
fully lacquered or in matt oak
attaches flush with front of top-mount element
same height as front
scribing panel supplied 50 mm oversized as stan-
dard to allow for cutting to size on site

7356.L/R.__
7356.L/R.__
7356.L/R.__
7356.L/R.265
7356.L/R.266
7356.L/R.770

Please confirm if attached to left or right side of top-mount element.

1,6 x 150,0 x 70,0

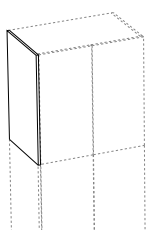

Außenseite für Aufsatzkorpus
deckend lackiert oder Eiche matt
Höhe entspricht der Front des Schrankes

Basisfarbe	<i>Basic colour</i>	7357.L/R.__
Akzentfarbe	<i>Accent colour</i>	7357.L/R.__
Hochglanz	<i>High-gloss colour</i>	7357.L/R.__
Softmatt	<i>Soft matt</i>	7357.L/R.265
Beton	<i>Concrete</i>	7357.L/R.266
Eiche	<i>Oak</i>	7357.L/R.770

Bitte angeben ob L oder R am Aufsatzkorpus

Side panel for top-mount element
fully lacquered or in matt oak
height corresponds with front of cupboard

7357.L/R.__
7357.L/R.__
7357.L/R.__
7357.L/R.265
7357.L/R.266
7357.L/R.770

Please confirm if attached to left or right side of top-mount element.

CABIN

ANETTE PONHOLZER + FRITZ FRENKLER

B x H x T IN CM
W x H x D IN CM

BESCHREIBUNG
DESCRIPTION

BESTELL-NR.
ORDER-NO.

EURO EXKL. / INKL. MWST.*
EURO EXCL. / INCL. VAT*

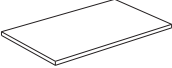
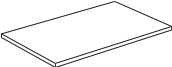
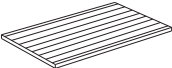
	Fachboden lackiert, Eiche matt oder Melamin dunkelgrau		Loose shelf <i>lacquered, matt oak or dark grey melamine</i>
	<65,0 x 2,2 x 65,0	Basisfarbe <i>Basic colour</i> Akzentfarbe <i>Accent colour</i> Eiche <i>Oak</i> dunkelgrau <i>dark grey</i> für 1-türige Elemente	7216.___ 7216.___ 7216.770 7216.776 <i>for 1-door elements</i>
	Fachboden fest montiert lackiert, Eiche matt oder Melamin dunkelgrau		Reinforced fitted shelf <i>lacquered, matt oak or dark grey melamine</i>
	<65,0 x 2,2 x 65,0	Basisfarbe <i>Basic colour</i> Akzentfarbe <i>Accent colour</i> Eiche <i>Oak</i> dunkelgrau <i>dark grey</i> für 1-türige Elemente	7278.___ 7278.___ 7278.770 7278.776 <i>for 1-door elements</i>
<130,0 x 2,2 x 65,0	Basisfarbe <i>Basic colour</i> Akzentfarbe <i>Accent colour</i> Eiche <i>Oak</i> dunkelgrau <i>dark grey</i> für 2-türige Elemente	7217.___ 7217.___ 7217.770 7217.776 <i>for 2-door elements</i>	Eiche Dekorkante separat bestellen. <i>Order oak trim strip separately.</i>
	Schuhboden Eiche matt oder Melamin dunkelgrau mit Riffelauflage		Shoe shelf <i>matt oak or dark grey melamine with rippled surface</i>
	<65,0 x 2,2 x 65,0	Eiche <i>Oak</i> dunkelgrau <i>dark grey</i> für 1-türige Elemente	7218.770 7218.776 <i>for 1-door elements</i>
<130,0 x 2,2 x 65,0	Eiche <i>Oak</i> dunkelgrau <i>dark grey</i> für 2-türige Elemente	7219.770 7219.776 <i>for 2-door elements</i>	Eiche Dekorkante separat bestellen. <i>Order oak trim strip separately.</i>

CABIN

ANETTE PONHOLZER + FRITZ FRENKLER

B x H x T IN CM
W x H x D IN CM

BESCHREIBUNG
DESCRIPTION

BESTELL-NR.
ORDER-NO.

EURO EXKL. / INKL. MWST.*
EURO EXCL. / INCL. VAT*

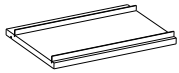

Schuhboden mit Aluminiumleisten

lackiert, Eiche matt oder Melamin dunkelgrau
Aluminium natur (.95) oder schwarz (.87) eloxiert
schräg, für Schränke mit geringer Tiefe geeignet

Shoe shelf with aluminium rails

lacquered, matt oak or dark grey melamine
natural (.95) or black (.87) anodized aluminium
angled, suitable for cupboards with less depth

Aluminiumleiste natur eloxiert

Natural anodized aluminium rails

<65,0 x 2,2 x 65,0

Basisfarbe *Basic colour*
Akzentfarbe *Accent colour*
Eiche *Oak*
dunkelgrau *dark grey*

7344.__.95
7344.__.95
7344.770.95
7344.776.95

für 1-türige Elemente

for 1-door elements

<130,0 x 2,2 x 65,0

Basisfarbe *Basic colour*
Akzentfarbe *Accent colour*
Eiche *Oak*
dunkelgrau *dark grey*

7345.__.95
7345.__.95
7345.770.95
7345.776.95

für 2-türige Elemente

for 2-door elements

Aluminiumleiste schwarz eloxiert

Black anodized aluminium rail

<65,0 x 2,2 x 65,0

Basisfarbe *Basic colour*
Akzentfarbe *Accent colour*
Eiche *Oak*
dunkelgrau *dark grey*

7344.__.87
7344.__.87
7344.770.87
7344.776.87

für 1-türige Elemente

for 1-door elements

<130,0 x 2,2 x 65,0

Basisfarbe *Basic colour*
Akzentfarbe *Accent colour*
Eiche *Oak*
dunkelgrau *dark grey*

7345.__.87
7345.__.87
7345.770.87
7345.776.87

für 2-türige Elemente

for 2-door elements

Eiche Dekorkante separat bestellen.

Order oak trim strip separately.

CABIN

ANETTE PONHOLZER + FRITZ FRENKLER

B x H x T IN CM
W x H x D IN CM

BESCHREIBUNG
DESCRIPTION

BESTELL-NR.
ORDER-NO.

EURO EXKL. / INKL. MWST.*
EURO EXCL. / INCL. VAT*

2,2 x 65,0

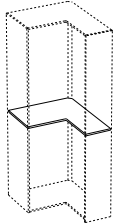

Fachboden für Eckelement

lackiert, Eiche matt oder Melamin dunkelgrau

Basisfarbe	<i>Basic colour</i>
Akzentfarbe	<i>Accent colour</i>
Eiche	<i>Oak</i>
dunkelgrau	<i>dark grey</i>

Shelf for corner element

lacquered, matt oak or dark grey melamine

7458.___
7458.___
7458.770
7458.776

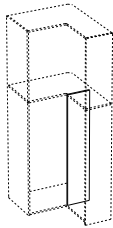

Mittelseite für Eckelement

einseitige Lochbohrung
lackiert oder Melamin dunkelgrau
Mittelseite teilt den Innenraum des Eckelementes in einen schmalen und einen breiten Teil ein. Fach- und Schuhböden können in den schmalen abgetrennten Bereich eingesetzt werden.

Basisfarbe	<i>Basic colour</i>
Akzentfarbe	<i>Accent colour</i>
dunkelgrau	<i>dark grey</i>

Bitte die Seite angeben (A/B).

Middle wall for corner element

drill holes on one side only
lacquered or dark grey melamine
Middle wall creates one narrow and one wide section. Narrow section suitable for shelves and shoe shelves.

7460.A/B.___
7460.A/B.___
7460.A/B.776

Please indicate which side (A/B).

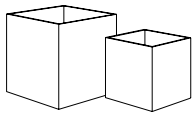
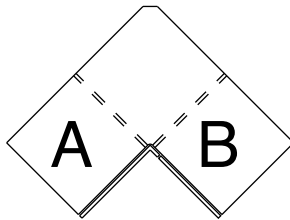

Holzbox

Eiche furniert, klar lackiert

Wooden box

veneered oak with clear varnish finish

30,0 x 30,0 x 30,0

Eiche	<i>Oak</i>
-------	------------

7863.770

40,0 x 40,0 x 40,0

Eiche	<i>Oak</i>
-------	------------

7864.770

CABIN

ANETTE PONHOLZER + FRITZ FRENKLER

INNENEINTEILUNG INTERNAL FITTINGS

B x H x T IN CM
W x H x D IN CM

BESCHREIBUNG
DESCRIPTION

BESTELL-NR.
ORDER-NO.

EURO EXKL. / INKL. MWST.*
EURO EXCL. / INCL. VAT*

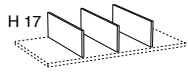

Regalgefache für Fachboden

lackiert oder Melamin dunkelgrau
werkseitige Montage in gleichmäßigen Abständen

Shelf organiser

lacquered or dark grey melamine
partitions at regular distances, fitted in factory

Basisfarbe	<i>Basic colour</i>	7326.__
Akzentfarbe	<i>Accent colour</i>	7326.__
dunkelgrau	<i>dark grey</i>	7326.776
1 Trennseite		1 divider

Basisfarbe	<i>Basic colour</i>	7327.__
Akzentfarbe	<i>Accent colour</i>	7327.__
dunkelgrau	<i>dark grey</i>	7327.776
2 Trennseiten		2 dividers

Basisfarbe	<i>Basic colour</i>	7328.__
Akzentfarbe	<i>Accent colour</i>	7328.__
dunkelgrau	<i>dark grey</i>	7328.776
3 Trennseiten		3 dividers

Basisfarbe	<i>Basic colour</i>	7329.__
Akzentfarbe	<i>Accent colour</i>	7329.__
dunkelgrau	<i>dark grey</i>	7329.776
4 Trennseiten		4 dividers

Basisfarbe	<i>Basic colour</i>	7330.__
Akzentfarbe	<i>Accent colour</i>	7330.__
dunkelgrau	<i>dark grey</i>	7330.776
5 Trennseiten		5 dividers

Basisfarbe	<i>Basic colour</i>	7331.__
Akzentfarbe	<i>Accent colour</i>	7331.__
dunkelgrau	<i>dark grey</i>	7331.776
6 Trennseiten		6 dividers

Basisfarbe	<i>Basic colour</i>	7332.__
Akzentfarbe	<i>Accent colour</i>	7332.__
dunkelgrau	<i>dark grey</i>	7332.776
7 Trennseiten		7 dividers

Fachboden separat bestellen!

Please order shelf separately!

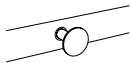

Kleiderbügelhaken

für Fachboden oder Mittelseite, ausziehbar bis zu 4 cm
Mehrpreis

Coat hanger hook

for shelf or middle wall, pull-out up to 4 cm
surcharge

Haken	<i>Hook</i>	7333.
-------	-------------	-------

Bitte die Position des Hakens angeben.

Please specify the position for the hook.

CABIN

ANETTE PONHOLZER + FRITZ FRENKLER

B x H x T IN CM
W x H x D IN CM

BESCHREIBUNG
DESCRIPTION

BESTELL-NR.
ORDER-NO.

EURO EXKL. / INKL. MWST.*
EURO EXCL. / INCL. VAT*

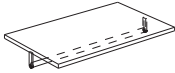

Fachboden mit Mantelstange längs
lackiert, Eiche matt oder Melamin dunkelgrau
Aluminium natur (.95) oder schwarz (.87) eloxiert

Loose shelf with full-length hanging rail
lacquered, matt oak or dark grey melamine
natural (.95) or black (.87) anodized aluminium

Mantelstange Aluminium natur eloxiert

Natural anodized aluminium hanging rail

<65,0 x 2,2 x 65,0

Basisfarbe *Basic colour*
Akzentfarbe *Accent colour*
Eiche *Oak*
dunkelgrau *dark grey*

7220.__.95
7220.__.95
7220.770.95
7220.776.95

für 1-türige Elemente

for 1-door elements

<130,0 x 2,2 x 65,0

Basisfarbe *Basic colour*
Akzentfarbe *Accent colour*
Eiche *Oak*
dunkelgrau *dark grey*

7221.__.95
7221.__.95
7221.770.95
7221.776.95

für 2-türige Elemente

for 2-door elements

Mantelstange Aluminium natur oder schwarz eloxiert mit Dekorleiste aus Eiche

Natural or black anodized aluminium hanging rail with oak top strip

<65,0 x 2,2 x 65,0

Basisfarbe *Basic colour*
Akzentfarbe *Accent colour*
Eiche *Oak*
dunkelgrau *dark grey*

7840.__.____
7840.__.____
7840.770.____
7840.776.____

für 1-türige Elemente

for 1-door elements

<130,0 x 2,2 x 65,0

Basisfarbe *Basic colour*
Akzentfarbe *Accent colour*
Eiche *Oak*
dunkelgrau *dark grey*

7841.__.____
7841.__.____
7841.770.____
7841.776.____

für 2-türige Elemente

for 2-door elements

Die Mantelstange längs ist nur für Schränke ab einer Tiefe von 55 cm (Einbautiefe) geeignet.
Eiche Dekorkante separat bestellen.

Full-length hanging rail available only for depths of at least 55 cm (depth of available space).
Order oak trim strip separately.

CABIN

ANETTE PONHOLZER + FRITZ FRENKLER

B x H x T IN CM
W x H x D IN CM

BESCHREIBUNG
DESCRIPTION

BESTELL-NR.
ORDER-NO.

EURO EXKL. / INKL. MWST.*
EURO EXCL. / INCL. VAT*

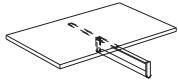

Fachboden mit ausziehbarer Mantelstange quer
lackiert, Eiche matt oder Melamin dunkelgrau
Aluminium natur (.95) oder schwarz (.87) eloxiert

Shelf with front-to-back pull-out hanging rail
lacquered, matt oak or dark grey melamine
natural (.95) or black (.87) anodized aluminium

Mantelstange Aluminium natur eloxiert

Natural anodized aluminium hanging rail

<65,0 x 2,2 x 65,0

Basisfarbe	<i>Basic colour</i>	7222.__.95
Akzentfarbe	<i>Accent colour</i>	7222.__.95
Eiche	<i>Oak</i>	7222.770.95
dunkelgrau	<i>dark grey</i>	7222.776.95

für 1-türige Elemente

for 1-door elements

<130,0 x 2,2 x 65,0

Basisfarbe	<i>Basic colour</i>	7223.__.95
Akzentfarbe	<i>Accent colour</i>	7223.__.95
Eiche	<i>Oak</i>	7223.770.95
dunkelgrau	<i>dark grey</i>	7223.776.95

für 2-türige Elemente

for 2-door elements

Mantelstange Aluminium natur oder schwarz eloxiert mit Dekorleiste aus Eiche

Natural or black anodized aluminium hanging rail with oak top strip

<65,0 x 2,2 x 65,0

Basisfarbe	<i>Basic colour</i>	7842.__. __
Akzentfarbe	<i>Accent colour</i>	7842.__. __
Eiche	<i>Oak</i>	7842.770. __
dunkelgrau	<i>dark grey</i>	7842.776. __

für 1-türige Elemente

for 1-door elements

<130,0 x 2,2 x 65,0

Basisfarbe	<i>Basic colour</i>	7843.__. __
Akzentfarbe	<i>Accent colour</i>	7843.__. __
Eiche	<i>Oak</i>	7843.770. __
dunkelgrau	<i>dark grey</i>	7843.776. __

für 2-türige Elemente

for 2-door elements

Die ausziehbare Mantelstange quer ist für Schränke mit einer Tiefe von unter 55 cm (Einbautiefe) geeignet. Sie steht in den Längen (260, 296, 325 und 400 mm) zur Verfügung. Werkseitig wird automatisch die größtmögliche Länge gewählt. Zum sinnvollen Hängen von Kleiderbügeln wird eine Schrankbreite von min. 55 cm empfohlen. Eiche Dekorkante separat bestellen.

Pull-out front-to-back hanging rail suitable for cupboards with one door and less than 55 cm depth. To accommodate coat hangers properly, cupboard should be at least 55 cm wide. Rail available in 260, 296, 325 and 400 mm. Factory fits maximum length in each case. Order oak trim strip separately.

CABIN

ANETTE PONHOLZER + FRITZ FRENKLER

B x H x T IN CM
W x H x D IN CM

BESCHREIBUNG
DESCRIPTION

BESTELL-NR.
ORDER-NO.

EURO EXKL. / INKL. MWST.*
EURO EXCL. / INCL. VAT*

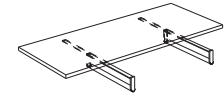

Fachboden mit 2 ausziehbaren Mantelstangen quer

lackiert, Eiche matt oder Melamin dunkelgrau
Aluminium natur (.95) oder schwarz (.87) eloxiert

Loose shelf with 2 front-to-back pull-out hanging rails

lacquered, matt oak or dark grey melamine
natural (.95) or black (.87) anodized aluminium

Mantelstange Aluminium natur eloxiert

Natural anodized aluminium hanging rail

<130,0 x 2,2 x 65,0

Basisfarbe	Basic colour	7224.__.95
Akzentfarbe	Accent colour	7224.__.95
Eiche	Oak	7224.770.95
dunkelgrau	dark grey	7224.776.95

7224.__.95
7224.__.95
7224.770.95
7224.776.95

Mantelstange Aluminium natur oder schwarz eloxiert mit Dekorleiste aus Eiche

Natural or black anodized aluminium hanging rail with oak top strip

<130,0 x 2,2 x 65,0

Basisfarbe	Basic colour	7844.__.__
Akzentfarbe	Accent colour	7844.__.__
Eiche	Oak	7844.770.__.__
dunkelgrau	dark grey	7844.776.__.__

7844.__.__
7844.__.__
7844.770.__.__
7844.776.__.__

Die 2 ausziehbaren Mantelstangen quer sind für 2-türige Schränke mit einer Tiefe von unter 55 cm (Einbautiefe) geeignet.
Sie stehen in den Längen (260, 296, 325 und 400 mm) zur Verfügung. Werkseitig wird automatisch die größtmögliche Länge gewählt. Zum sinnvollen Hängen von Kleiderbügeln wird eine Schrankbreite von min. 110 cm empfohlen.
Eiche Dekorkante separat bestellen.

Used in pairs, front-to-back pull-out hanging rails are suitable for two-door cupboards less than 55 cm deep (depth of available space). Cupboard should be at least 110 cm wide to accommodate coat hangers properly.
Rail available in 260, 296, 325 and 400 mm. Factory fits maximum length in each case.
Order oak trim strip separately.

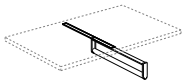

Ausziehbare Mantelstange quer

Aluminium natur (.95) oder schwarz (.87) eloxiert
für Konstruktionsboden von Schrank- und Eckelementen und Fachboden von Eckelement

Front-to-back pull-out hanging rail

natural (.95) or black (.87) anodized aluminium
for fixed shelf of cupboard and corner elements
and for loose shelf in corner element

Mantelstange Aluminium natur eloxiert

Natural anodized aluminium hanging rail

7208.95

Mantelstange Aluminium natur oder schwarz eloxiert mit Dekorleiste aus Eiche

Natural or black anodized aluminium hanging rail with oak top strip

7850.__.__

Die ausziehbare Mantelstange quer für den konstruktiven Zwischenboden ist für 1-türige und 2-türige Schränke mit einer Tiefe von unter 55 cm (Einbautiefe) geeignet. Sie steht in den Längen (260, 296, 325 und 400 mm) zur Verfügung. Werkseitig wird automatisch die größtmögliche Länge gewählt. Zum sinnvollen Hängen von Kleiderbügeln wird eine Schrankbreite von min. 55 cm bei 1-türigen Schränken und 1 Mantelstange bzw. von 110 cm bei 2-türigen Schränken und 2 Mantelstangen empfohlen.

Pull-out front-to-back hanging rail for fixed middle shelf is suitable for one- or two-door cupboards less than 55 cm deep. Cupboard should be at least 55 cm wide for single and 110 cm wide for two rails to accommodate coat hangers properly. Rails available in 260, 296, 325 and 400 mm. Factory fits maximum length in each case.

CABIN

ANETTE PONHOLZER + FRITZ FRENKLER

B x H x T IN CM
W x H x D IN CM

BESCHREIBUNG
DESCRIPTION

BESTELL-NR.
ORDER-NO.

EURO EXKL. / INKL. MWST.*
EURO EXCL. / INCL. VAT*

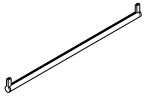

Mantelstange längs

Aluminium natur (.95) oder schwarz (.87) eloxiert
zur Montage unter dem Konstruktionsboden von Schrank- und Eckelementen und Fachböden von Eckelement

Lengthwise hanging rail

natural (.95) or black (.87) anodized aluminium for mounting to underside of fixed shelf in cupboard and corner elements, and to loose shelf in corner element

Mantelstange Aluminium natur eloxiert

Natural anodized aluminium hanging rail

<65,0

für 1-türigen Schrank *for 1-door cupboard*

7252.95

<130,0

für 2-türigen Schrank *for 2-door cupboard*

7253.95

Mantelstange Aluminium natur oder schwarz eloxiert mit Dekorleiste aus Eiche

Natural or black anodized aluminium hanging rail with oak top strip

<65,0

für 1-türigen Schrank *for 1-door cupboard*

7851.___

<130,0

für 2-türigen Schrank *for 2-door cupboard*

7852.___

Die Mantelstange quer ist nur für Schränke ab einer Tiefe von 55 cm (Einbautiefe) geeignet.

The lengthwise hanging rail is only suitable for cupboards at least 55 cm deep (depth of available space).



Ausziehbarer Fachboden

lackiert, Eiche matt oder Melamin dunkelgrau

Pull-out shelf

lacquered, matt oak or dark grey melamine

<65,0 x 5,6 x 65,0

Basisfarbe *Basic colour*
Akzentfarbe *Accent colour*
Eiche *Oak*
dunkelgrau *dark grey*

7317.___
7317.___
7317.770
7317.776

für 1-türige Elemente

for 1-door elements

<130,0 x 5,6 x 65,0

Basisfarbe *Basic colour*
Akzentfarbe *Accent colour*
Eiche *Oak*
dunkelgrau *dark grey*

7318.___
7318.___
7318.770
7318.776

für 2-türige Elemente

for 2-door elements

Der ausziehbare Fachboden ist für Schränke ab einer Tiefe von 50 cm geeignet.
Für Elemente mit Falttür die Zwischenseite (7824.) dazu bestellen.
Eiche Dekorkante separat bestellen.

The pull-out shelf is suitable for cupboards at least 50 cm deep.
Please order extra wall (7824.) for elements with folding door.
Order oak trim strip separately.

CABIN

ANETTE PONHOLZER + FRITZ FRENKLER

B x H x T IN CM
W x H x D IN CM

BESCHREIBUNG
DESCRIPTION

BESTELL-NR.
ORDER-NO.

EURO EXKL. / INKL. MWST.*
EURO EXCL. / INCL. VAT*

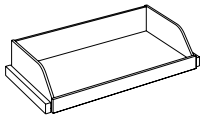

Ausziehbare Schütze
lackiert oder Melamin dunkelgrau

Pull-out tray
lacquered or dark grey melamine

<65,0 x 65,0

Basisfarbe *Basic colour*
Akzentfarbe *Accent colour*
dunkelgrau *dark grey*

7861.____
7861.____
7861.776

für 1-türige Elemente

for 1-door elements

<130,0 x 65,0

Basisfarbe *Basic colour*
Akzentfarbe *Accent colour*
dunkelgrau *dark grey*

7862.____
7862.____
7862.776

für 2-türige Elemente

for 2-door elements

Der ausziehbare Fachboden ist für Schränke ab einer Tiefe von 50 cm geeignet.

Für Elemente mit Falttür die Zwischenseite (7824.) dazu bestellen.

Eiche Dekorkante separat bestellen.

The pull-out shelf is suitable for cupboards at least 50 cm deep.

Please order extra wall (7824.) for elements with folding door.

Order oak trim strip separately.

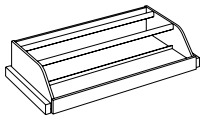

Ausziehbare Schütze mit Schuhträger
lackiert oder Melamin dunkelgrau
Aluminium natur (.95) oder schwarz (.87) eloxiert

Pull-out tray with shoe rack
lacquered or dark grey melamine
natural (.95) or black (.87) anodized aluminium

<65,0 x 65,0

Basisfarbe *Basic colour*
Akzentfarbe *Accent colour*
dunkelgrau *dark grey*

7853._____
7853._____
7853.776.____

für 1-türige Elemente

for 1-door elements

<130,0 x 65,0

Basisfarbe *Basic colour*
Akzentfarbe *Accent colour*
dunkelgrau *dark grey*

7854._____
7854._____
7854.776.____

für 2-türige Elemente

for 2-door elements

Der ausziehbare Fachboden mit Schuhträger ist für Schränke ab einer Tiefe von 50 cm geeignet.

Für Elemente mit Falttür die Zwischenseite (7824.) dazu bestellen.

Eiche Dekorkante separat bestellen.

The pull-out shelf with shoe rack is suitable for cupboards at least 50 cm deep.

Please order extra wall (7824.) for elements with folding door.

Order oak trim strip separately.

CABIN

ANETTE PONHOLZER + FRITZ FRENKLER

B x H x T IN CM
W x H x D IN CM

BESCHREIBUNG
DESCRIPTION

BESTELL-NR.
ORDER-NO.

EURO EXKL. / INKL. MWST.*
EURO EXCL. / INCL. VAT*

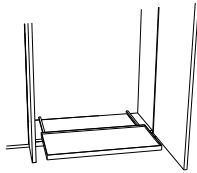

Gummierter Tablarauszug
lackiert, Eiche matt oder Melamin dunkelgrau
Front aluminium natur oder schwarz eloxiert
Belastbarkeit: ca. 25 kg
für Schrankelemente ab einer Tiefe von 45 cm
geeignet

Rubberised pull-out tray
lacquered, matt oak or dark grey melamine
natural or black anodized aluminium front
load capacity: approx. 25kg
is suitable for cupboard elements with a depth of
min. 45 cm

Aluminiumleiste natur eloxiert

Natural anodized aluminium rails

Basisfarbe	<i>Basic colour</i>	7270.___.95
Akzentfarbe	<i>Accent colour</i>	7270.___.95
dunkelgrau	<i>dark grey</i>	7270.776.95

Für Elemente mit Falttür die Zwischenseite (7824.) dazu bestellen.

Please order extra wall (7824.) for elements with folding door.

Aluminiumleiste schwarz eloxiert

Black anodized aluminium rail

Basisfarbe	<i>Basic colour</i>	7270.___.87
Akzentfarbe	<i>Accent colour</i>	7270.___.87
dunkelgrau	<i>dark grey</i>	7270.776.87

Für Elemente mit Falttür die Zwischenseite (7824.) dazu bestellen.

Please order extra wall (7824.) for elements with folding door.

Eiche Dekorkante separat bestellen.

Order oak trim strip separately.



CABIN

ANETTE PONHOLZER + FRITZ FRENKLER

B x H x T IN CM
W x H x D IN CM

BESCHREIBUNG
DESCRIPTION

BESTELL-NR.
ORDER-NO.

EURO EXKL. / INKL. MWST.*
EURO EXCL. / INCL. VAT*

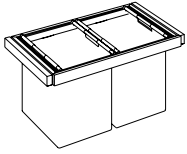

Auszug mit Stoffsack
ausziehbarer Aluminiumrahmen natur oder
schwarz eloxiert

Pull-out with fabric bag
natural or black anodized aluminium frame

Aluminiumrahmen natur eloxiert

Natural anodized aluminium frame

Basisfarbe	<i>Basic colour</i>	7865.__.95
Akzentfarbe	<i>Accent colour</i>	7865.__.95
dunkelgrau	<i>dark grey</i>	7865.776.95

1 Stoffsack für 1- und 2-türige Elemente Breite 50 cm - 81 cm

1 fabric bag for 1- and 2-door elements width 50 cm - 81 cm

Aluminiumrahmen schwarz eloxiert

Black anodized aluminium frame

Basisfarbe	<i>Basic colour</i>	7865.__.87
Akzentfarbe	<i>Accent colour</i>	7865.__.87
dunkelgrau	<i>dark grey</i>	7865.776.87

1 Stoffsack für 1- und 2-türige Elemente Breite 50 cm - 81 cm

1 fabric bag for 1- and 2-door elements width 50 cm - 81 cm

Aluminiumrahmen natur eloxiert

Natural anodized aluminium frame

Basisfarbe	<i>Basic colour</i>	7866.__.95
Akzentfarbe	<i>Accent colour</i>	7866.__.95
dunkelgrau	<i>dark grey</i>	7866.776.95

2 Stoffsäcke für 2-türige Elemente Breite 82 cm - 113 cm

2 fabric bags for 2-door elements width 82 cm - 113 cm

Aluminiumrahmen schwarz eloxiert

Black anodized aluminium frame

Basisfarbe	<i>Basic colour</i>	7866.__.87
Akzentfarbe	<i>Accent colour</i>	7866.__.87
dunkelgrau	<i>dark grey</i>	7866.776.87

2 Stoffsäcke für 2-türige Elemente Breite 82 cm - 113 cm

2 fabric bags for 2-door elements width 82 cm - 113 cm

Aluminiumrahmen natur eloxiert

Natural anodized aluminium frame

Basisfarbe	<i>Basic colour</i>	7867.__.95
Akzentfarbe	<i>Accent colour</i>	7867.__.95
dunkelgrau	<i>dark grey</i>	7867.776.95

3 Stoffsäcke für 2-türige Elemente Breite 114 cm - 130 cm

3 fabric bags for 2-door elements width 114 cm - 130 cm

Aluminiumrahmen schwarz eloxiert

Black anodized aluminium frame

Basisfarbe	<i>Basic colour</i>	7867.__.87
Akzentfarbe	<i>Accent colour</i>	7867.__.87
dunkelgrau	<i>dark grey</i>	7867.776.87

3 Stoffsäcke für 2-türige Elemente Breite 114 cm - 130 cm

3 fabric bags for 2-door elements width 114 cm - 130 cm

Der Auszug mit Stoffsack ist für Schränke ab einer Breite von 50 cm und einer Tiefe von 55 cm geeignet die Tiefe des Aluminiumrahmens beträgt 41 cm Für Elemente mit Falttür die Zwischenseite (7824.) dazu bestellen.
Eiche Dekorkante separat bestellen.

Pull-out with fabric bag is only suitable for cupboards with a width of 50 cm and a depth of 55 cm depth of the aluminium frame is 41 cm Please order centre panel (7824) for elements with folding door. Order oak trim strip separately.

CABIN

ANETTE PONHOLZER + FRITZ FRENKLER

B x H x T IN CM
W x H x D IN CM

BESCHREIBUNG
DESCRIPTION

BESTELL-NR.
ORDER-NO.

EURO EXKL. / INKL. MWST.*
EURO EXCL. / INCL. VAT*

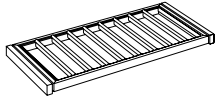

Hosenauszug
ausziehbarer Aluminiumrahmen natur oder
schwarz eloxiert

Trouser pull-out
natural or black anodized aluminium frame

Aluminiumrahmen natur eloxiert

Natural anodized aluminium frame

Basisfarbe *Basic colour*
Akzentfarbe *Accent colour*
dunkelgrau *dark grey*

7855.__.95
7855.__.95
7855.776.95

für 2-türiges Element mit 8 Hosenhügeln

for 2-door element with 8 trouser rails

Aluminiumrahmen schwarz eloxiert

Black anodized aluminium frame

Basisfarbe *Basic colour*
Akzentfarbe *Accent colour*
dunkelgrau *dark grey*

7855.__.87
7855.__.87
7855.776.87

für 2-türiges Element mit 8 Hosenhügeln

for 2-door element with 8 trouser rails

Der Hosenauszug ist für Schränke ab einer Breite von 60 cm und einer Tiefe von 50 cm geeignet die max. Tiefe des Aluminiumrahmens beträgt 60 cm Für Elemente mit Falttür die Zwischenseite (7824.) dazu bestellen.
Eiche Dekorkante separat bestellen.

The trouser pull-out is only suitable for cupboards with a width of 60 cm and a depth of 50 cm max. depth of the aluminium frame is 60 cm Please order centre panel (7824) for elements with folding door. Order oak trim strip separately.

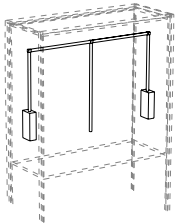

Kleiderlift
Kunststoff silber
Belastbarkeit: ca. 10 kg
für Schrankelemente ab einer Breite von 55 cm
geeignet

Pull-down clothes rail
silver-coloured plastic
load capacity: approx. 10kg
is suitable for cupboard elements with a width of
min. 55 cm

<65,0 x 84,0 x 14,0

für 1-türigen Schrank *for 1-door cupboard* 7272.

<130,0 x 84,0 x 14,0

für 2-türigen Schrank *for 2-door cupboard* 7273.

Für Elemente mit Falttür die Zwischenseite (7824.) dazu bestellen.

Please order extra wall (7824.) for elements with folding door.



Stange mit Stiefelklammern
Aluminium natur eloxiert

Rail with boot clips
natural anodised aluminium

65,0

mit 6 Stiefelklammern *with 6 boot clips* 7225.

130,0

mit 10 Stiefelklammern *with 10 boot clips* 7227.

CABIN

ANETTE PONHOLZER + FRITZ FRENKLER

B x H x T IN CM
W x H x D IN CM

BESCHREIBUNG
DESCRIPTION

BESTELL-NR.
ORDER-NO.

EURO EXKL. / INKL. MWST.*
EURO EXCL. / INCL. VAT*

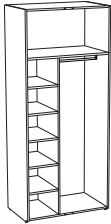

Inneneinteilung

für 2-türiges Element ab T 55 cm
lackiert oder Melamin dunkelgrau
Mittelseite (bis zum Konstruktionsboden hoch)
rechtes Abteil: Mantelstange längs
linkes Abteil: 5 Fachböden

Basisfarbe *Basic colour*
Akzentfarbe *Accent colour*
dunkelgrau *dark grey*

Bitte beachten: rechtes Abteil immer 60 cm breit
für Schrankelemente H 250, H 300

Interior fitting

for 2-door element from D 55 cm
lacquered or in dark grey melamine
middle wall (reaches up to fixed shelf)
right section: lengthwise hanging rail
left section: 5 loose shelves

7305.___
7305.___
7305.776

Please note that the right section is always 60 cm wide
for cupboard elements H 250 cm, H 300



Inneneinteilung

für 2-türiges Element bis T 55 cm
lackiert oder Melamin dunkelgrau
Mittelseite (bis zum Konstruktionsboden hoch)
rechtes Abteil: ausziehbare Mantelstange quer
linkes Abteil: 5 Fachböden

Basisfarbe *Basic colour*
Akzentfarbe *Accent colour*
dunkelgrau *dark grey*

Bitte beachten: rechtes Abteil immer 60 cm breit
für Schrankelemente H 250, H 300

Interior fitting

for 2-door element up to D 55 cm
lacquered or in dark grey melamine
middle wall (reaches up to fixed shelf)
right section: pull-out front-to-back hanging rail
left section: 5 loose shelves

7306.___
7306.___
7306.776

Please note that the right section is always 60 cm wide
for cupboard elements H 250 cm, H 300

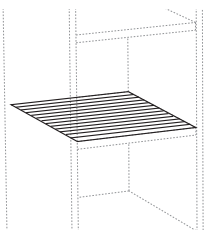

Fachboden als Schuhboden

für 7305 und 7306
Mehrpreis für 1 Boden

Riffelaufgabe *rippled surface*

loose shelf as shoe shelf

for 7305 and 7306
surcharge for 1 shelf

7301.

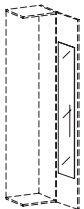

Spiegel für die Innenseite der Schranktür

Der Spiegel auf der Türinnenseite kann nur unterhalb des Konstruktionsbodens H = 185 cm angebracht werden.
Die Maße des Spiegels:
Breite = Türbreite - 10 cm
Höhe = 177 cm

Internal mirror for cupboard door

7334.

The mirror on the inside of the door can only be mounted below the fixed shelf H = 185 cm.
The dimensions of the mirror are:
width = door width - 10 cm
height = 177 cm

CABIN

ANETTE PONHOLZER + FRITZ FRENKLER

B x H x T IN CM
W x H x D IN CM

BESCHREIBUNG
DESCRIPTION

BESTELL-NR.
ORDER-NO.

EURO EXKL. / INKL. MWST.*
EURO EXCL. / INCL. VAT*



Ausziehbarer Schreibtisch

für 2-türiges Schrankelement
deckend lackiert oder Melamin dunkelgrau
Arbeitsplatz mit ausziehbarer Schreibunterlage,
Utensilienablage mit 3 Steckdosen und Durch-
lass zu Kabelwanne, Kabelwanne über gesamte
Breite der Rückwand, 25 cm tiefer Fachboden,
Boden mit LED Beleuchtung

Basisfarbe *Basic colour*
Akzentfarbe *Accent colour*
dunkelgrau *dark grey*

Für Elemente mit Falttür die Zwischenseite (7824.) dazu be-
stellen.

Leuchtmittel: neutralweiss (4000 Kelvin); Schutzart IP 20;
Lumen: 3150 lm
Energieklasse: eingebaute LED-Lampen A+, nicht austauschbar
ab einer Schranktiefe von 50 cm bestellbar
für Schrankelemente H 250, H 300

Pull-out desk

for 2-door cupboard element
fully lacquered or dark grey melamine
workspace with pull-out desktop, equipment
holder, 3 sockets and cable duct feeding to cable
tray, which extends across full width of rear pa-
nel, 25 cm deep shelf with LED lighting

7478.___
7478.___
7478.776

Please order extra wall (7824.) for elements with folding door.

Light source: neutral white (4000 Kelvin); IP 20 protection;
Lumen: 3150 lm
Energy rating: these lamps have built-in, non-replaceable, A+ LED
lights
available for cupboards at least 50 cm deep
for cupboard elements H 250, H 300

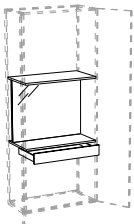

Schminktisch

für 2-türiges Schrankelement
deckend lackiert oder Melamin dunkelgrau
Schminktisch mit vollflächigem Spiegel, Schub-
kasten, 3 Steckdosen, Boden mit LED Beleuch-
tung

Basisfarbe *Basic colour*
Akzentfarbe *Accent colour*
dunkelgrau *dark grey*

Für Elemente mit Falttür die Zwischenseite (7824.) dazu be-
stellen.

Leuchtmittel: neutralweiss (4000 Kelvin); Schutzart IP 20;
Lumen: 3150 lm
Energieklasse: eingebaute LED-Lampen A+, nicht austauschbar
ab einer Schranktiefe von 50 cm bestellbar
für Schrankelemente H 250, H 300

Make-up table

for 2-door cupboard element
fully lacquered or dark grey melamine
make-up table with full-width mirror, drawer, 3
sockets, LED-illuminated shelf

7479.___
7479.___
7479.776

Please order extra wall (7824.) for elements with folding door.

Light source: neutral white (4000 Kelvin); IP 20 protection;
Lumen: 3150 lm
Energy rating: these lamps have built-in, non-replaceable, A+ LED
lights
available for cupboards at least 50 cm deep
for cupboard elements H 250, H 300

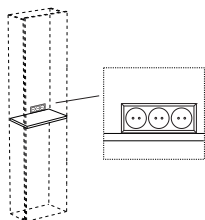

Dreifachsteckdose für Fach- und Konstruktionsboden

Aufbausteckdose mit 3 m Kabel, Steckertyp F.
Mindestabstand zu den Seiten 5 cm

black *black*

Triple socket for shelf and fixed shelf

Surface mounted socket with 3m long cable, plug
type F.

Must be at least 5 cm from any edges.

9006.

CABIN

ANETTE PONHOLZER + FRITZ FRENKLER

B x H x T IN CM
W x H x D IN CM

BESCHREIBUNG
DESCRIPTION

BESTELL-NR.
ORDER-NO.

EURO EXKL. / INKL. MWST.*
EURO EXCL. / INCL. VAT*

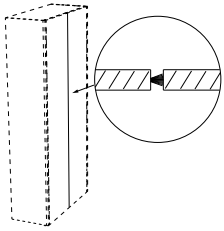

Staubleiste

Die Leiste ist in eine Tür eingelassen und verläuft über die gesamte Schrankhöhe. Die Bürste schließt den Türspalt und verhindert das Eindringen von Staub.

Dust-stopper

The dust-stopper is embedded into the edge of the door and extends along its full length. It consists of a strip of brush that closes the gap at the edge of the door to keep dust out.

H 170	H 170	9013.
H 250	H 250	9014.
H 300	H 300	9015.

für 2-türige Elemente

for 2-door elements

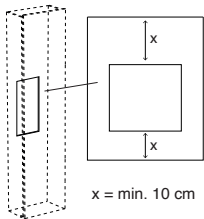

Ausschnitt in Rückwand

mit abnehmbarer Platte, Ausschnitt kann in der Höhe frei positioniert werden
Max. Ausschnittbreite = Schrankbreite - 20 cm

Rear panel cut-out

with removable cover, can be positioned at required height
Max. cut-out width = cupboard width - 20 cm

Ausschnitt	Cut out	7800.
------------	---------	-------

für 1-türiges Element

for 1-door element

Ausschnitt	Cut out	7801.
------------	---------	-------

für 2-türiges Element

for 2-door element

Bitte die Höhe des Ausschnitts und den Abstand vom Fußboden angeben.
Nicht für offene Elemente und Nischen geeignet.

Please specify height of cut-out and distance from floor.
Not suitable for use with open elements and niches.

28,5 x 11,0 x 11,0

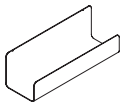

Schütte

aus Metall, pulverbeschichtet granite
granite granite

Scoop

metal, powder-coated granite
7335.

28,5 x 7,0 x 3,0

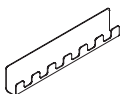

Hakenleiste

aus Metall, pulverbeschichtet granite
granite granite

Hook rail

metal, powder-coated granite
7336.

CABIN

ANETTE PONHOLZER + FRITZ FRENKLER

B x H x T IN CM
W x H x D IN CM

BESCHREIBUNG
DESCRIPTION

BESTELL-NR.
ORDER-NO.

EURO EXKL. / INKL. MWST.*
EURO EXCL. / INCL. VAT*

20,0 x 12,5 x 4,6

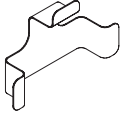

Schlauch-/Kabelhalter
aus Metall, pulverbeschichtet granite
granite granite

Hose/cable holder
metal, powder-coated granite
7337.

28,5 x 7,0 x 4,0



Stielhalter
aus Metall, pulverbeschichtet granite
granite granite

Broom holder
metal, powder-coated granite
7338.

INNENSCHUBKÄSTEN INTERNAL DRAWERS

CABIN

ANETTE PONHOLZER + FRITZ FRENKLER

B x H x T IN CM
W x H x D IN CM

BESCHREIBUNG
DESCRIPTION

BESTELL-NR.
ORDER-NO.

EURO EXKL. / INKL. MWST.*
EURO EXCL. / INCL. VAT*

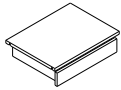

Innenschubkasten

inkl. Boden über dem Innenschubkasten (Fachboden)
max. Tiefe 50 cm (Schubkastenzarge)

Internal drawer

incl. loose shelf as top
max. depth of drawer frame: 50 cm

<65,0 x 15,0 x 65,0

Basisfarbe
Akzentfarbe
dunkelgrau

Basic colour
Accent colour
dark grey

7228.___
7228.___
7228.776

für 1-türige Elemente

for 1-door elements

<130,0 x 15,0 x 65,0

Basisfarbe
Akzentfarbe
dunkelgrau

Basic colour
Accent colour
dark grey

7229.___
7229.___
7229.776

für 2-türige Elemente

for 2-door elements

<65,0 x 24,6 x 65,0

Basisfarbe
Akzentfarbe
dunkelgrau

Basic colour
Accent colour
dark grey

7230.___
7230.___
7230.776

für 1-türige Elemente

for 1-door elements

<130,0 x 24,6 x 65,0

Basisfarbe
Akzentfarbe
dunkelgrau

Basic colour
Accent colour
dark grey

7231.___
7231.___
7231.776

für 2-türige Elemente

for 2-door elements

<65,0 x 31,0 x 65,0

Basisfarbe
Akzentfarbe
dunkelgrau

Basic colour
Accent colour
dark grey

7232.___
7232.___
7232.776

für 1-türige Elemente

for 1-door elements

<130,0 x 31,0 x 65,0

Basisfarbe
Akzentfarbe
dunkelgrau

Basic colour
Accent colour
dark grey

7233.___
7233.___
7233.776

für 2-türige Elemente

for 2-door elements

Bitte angeben: freihängend (max. Höhe Oberkante 1230 mm)
oder auf Unterboden aufstehend
Für Elemente mit Falttür die Zwischenseite (7824.) dazu be-
stellen.
Eiche Dekorkante separat bestellen.

Please state: suspended (max. height of upper edge 1230mm) or
standing on bottom shelf
Please order extra wall (7824.) for elements with folding door.
Order oak trim strip separately.

INNENSCHUBKÄSTEN INTERNAL DRAWERS

CABIN

ANETTE PONHOLZER + FRITZ FRENKLER

B x H x T IN CM
W x H x D IN CM

BESCHREIBUNG
DESCRIPTION

BESTELL-NR.
ORDER-NO.

EURO EXKL. / INKL. MWST.*
EURO EXCL. / INCL. VAT*

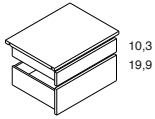

Schubkasteneinheit mit 2 Schubkästen
inkl. Boden über der Schubkasteneinheit (Fachboden)
max. Tiefe 50 cm (Schubkastenzarge)

Drawer unit with 2 drawers
incl. loose shelf as top
max. depth of drawer frame: 50 cm

<65,0 x 37,4 x 65,0

Basisfarbe *Basic colour*
Akzentfarbe *Accent colour*
dunkelgrau *dark grey*

7242.___
7242.___
7242.776

für 1-türige Elemente

for 1-door elements

<130,0 x 37,4 x 65,0

Basisfarbe *Basic colour*
Akzentfarbe *Accent colour*
dunkelgrau *dark grey*

7243.___
7243.___
7243.776

für 2-türige Elemente

for 2-door elements

Bitte angeben: freihängend (max. Höhe Oberkante 1230 mm) oder auf Unterboden aufstehend
Für Elemente mit Falttür die Zwischenseite (7824.) dazu bestellen.
Andere Zusammenstellungen der Schubkasteneinheiten sind auf Anfrage möglich.
Eiche Dekorkante separat bestellen.

Please state: suspended (max. height of upper edge 1230mm) or standing on bottom shelf
Please order extra wall (7824.) for elements with folding door.
Other drawer unit configurations are available on request.
Order oak trim strip separately.

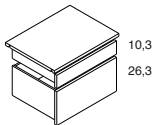

Schubkasteneinheit mit 2 Schubkästen
inkl. Boden über der Schubkasteneinheit (Fachboden)
max. Tiefe 50 cm (Schubkastenzarge)

Drawer unit with 2 drawers
incl. loose shelf as top
max. depth of drawer frame: 50 cm

<65,0 x 43,8 x 65,0

Basisfarbe *Basic colour*
Akzentfarbe *Accent colour*
dunkelgrau *dark grey*

7244.___
7244.___
7244.776

für 1-türige Elemente

for 1-door elements

<130,0 x 43,8 x 65,0

Basisfarbe *Basic colour*
Akzentfarbe *Accent colour*
dunkelgrau *dark grey*

7245.___
7245.___
7245.776

für 2-türige Elemente

for 2-door elements

Bitte angeben: freihängend (max. Höhe Oberkante 1230 mm) oder auf Unterboden aufstehend
Für Elemente mit Falttür die Zwischenseite (7824.) dazu bestellen.
Andere Zusammenstellungen der Schubkasteneinheiten sind auf Anfrage möglich.
Eiche Dekorkante separat bestellen.

Please state: suspended (max. height of upper edge 1230mm) or standing on bottom shelf
Please order extra wall (7824.) for elements with folding door.
Other drawer unit configurations are available on request.
Order oak trim strip separately.

INNENSCHUBKÄSTEN INTERNAL DRAWERS

CABIN

ANETTE PONHOLZER + FRITZ FRENKLER

B x H x T IN CM
W x H x D IN CM

BESCHREIBUNG
DESCRIPTION

BESTELL-NR.
ORDER-NO.

EURO EXKL. / INKL. MWST.*
EURO EXCL. / INCL. VAT*

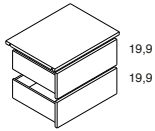

Schubkasteneinheit mit 2 Schubkästen

inkl. Boden über der Schubkasteneinheit (Fachboden)

max. Tiefe 50 cm (Schubkastenzarge)

Drawer unit with 2 drawers

incl. loose shelf as top

max. depth of drawer frame: 50 cm

<65,0 x 47,0 x 65,0

Basisfarbe
Akzentfarbe
dunkelgrau

Basic colour
Accent colour
dark grey

7246.___
7246.___
7246.776

für 1-türige Elemente

for 1-door elements

<130,0 x 47,0 x 65,0

Basisfarbe
Akzentfarbe
dunkelgrau

Basic colour
Accent colour
dark grey

7247.___
7247.___
7247.776

für 2-türige Elemente

for 2-door elements

Bitte angeben: freihängend (max. Höhe Oberkante 1230 mm) oder auf Unterboden aufstehend
Für Elemente mit Falttür die Zwischenseite (7824.) dazu bestellen.
Andere Zusammenstellungen der Schubkasteneinheiten sind auf Anfrage möglich.
Eiche Dekorkante separat bestellen.

Please state: suspended (max. height of upper edge 1230mm) or standing on bottom shelf
Please order extra wall (7824.) for elements with folding door.
Other drawer unit configurations are available on request.
Order oak trim strip separately.

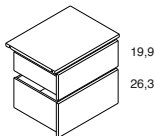

Schubkasteneinheit mit 2 Schubkästen

inkl. Boden über der Schubkasteneinheit (Fachboden)

max. Tiefe 50 cm (Schubkastenzarge)

Drawer unit with 2 drawers

incl. loose shelf as top

max. depth of drawer frame: 50 cm

<65,0 x 53,4 x 65,0

Basisfarbe
Akzentfarbe
dunkelgrau

Basic colour
Accent colour
dark grey

7248.___
7248.___
7248.776

für 1-türige Elemente

for 1-door elements

<130,0 x 53,4 x 65,0

Basisfarbe
Akzentfarbe
dunkelgrau

Basic colour
Accent colour
dark grey

7249.___
7249.___
7249.776

für 2-türige Elemente

for 2-door elements

Bitte angeben: freihängend (max. Höhe Oberkante 1230 mm) oder auf Unterboden aufstehend
Für Elemente mit Falttür die Zwischenseite (7824.) dazu bestellen.
Andere Zusammenstellungen der Schubkasteneinheiten sind auf Anfrage möglich.
Eiche Dekorkante separat bestellen.

Please state: suspended (max. height of upper edge 1230mm) or standing on bottom shelf
Please order extra wall (7824.) for elements with folding door.
Other drawer unit configurations are available on request.
Order oak trim strip separately.

INNENSCHUBKÄSTEN INTERNAL DRAWERS

CABIN

ANETTE PONHOLZER + FRITZ FRENKLER

B x H x T IN CM
W x H x D IN CM

BESCHREIBUNG
DESCRIPTION

BESTELL-NR.
ORDER-NO.

EURO EXKL. / INKL. MWST.*
EURO EXCL. / INCL. VAT*

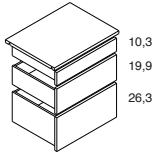

Schubkasteneinheit mit 3 Schubkästen
inkl. Boden über der Schubkasteneinheit (Fachboden)
max. Tiefe 50 cm (Schubkastenzarge)

Drawer unit with 3 drawers
incl. loose shelf as top
max. depth of drawer frame: 50 cm

<65,0 x 66,2 x 65,0

Basisfarbe
Akzentfarbe
dunkelgrau
für 1-türige Elemente

Basic colour
Accent colour
dark grey

7238.___
7238.___
7238.776

for 1-door elements

<130,0 x 66,2 x 65,0

Basisfarbe
Akzentfarbe
dunkelgrau
für 2-türige Elemente

Basic colour
Accent colour
dark grey

7239.___
7239.___
7239.776

for 2-door elements

Bitte angeben: freihängend (max. Höhe Oberkante 1230 mm) oder auf Unterboden aufstehend
Für Elemente mit Falttür die Zwischenseite (7824.) dazu bestellen.
Andere Zusammenstellungen der Schubkasteneinheiten sind auf Anfrage möglich.
Eiche Dekorkante separat bestellen.

Please state: suspended (max. height of upper edge 1230mm) or standing on bottom shelf
Please order extra wall (7824.) for elements with folding door.
Other drawer unit configurations are available on request.
Order oak trim strip separately.

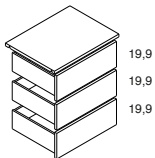

Schubkasteneinheit mit 3 Schubkästen
inkl. Boden über der Schubkasteneinheit (Fachboden)
max. Tiefe 50 cm (Schubkastenzarge)

Drawer unit with 3 drawers
incl. loose shelf as top
max. depth of drawer frame: 50 cm

<65,0 x 69,4 x 65,0

Basisfarbe
Akzentfarbe
dunkelgrau
für 1-türige Elemente

Basic colour
Accent colour
dark grey

7240.___
7240.___
7240.776

for 1-door elements

<130,0 x 69,4 x 65,0

Basisfarbe
Akzentfarbe
dunkelgrau
für 2-türige Elemente

Basic colour
Accent colour
dark grey

7241.___
7241.___
7241.776

for 2-door elements

Bitte angeben: freihängend (max. Höhe Oberkante 1230 mm) oder auf Unterboden aufstehend
Für Elemente mit Falttür die Zwischenseite (7824.) dazu bestellen.
Andere Zusammenstellungen der Schubkasteneinheiten sind auf Anfrage möglich.
Eiche Dekorkante separat bestellen.

Please state: suspended (max. height of upper edge 1230mm) or standing on bottom shelf
Please order extra wall (7824.) for elements with folding door.
Other drawer unit configurations are available on request.
Order oak trim strip separately.

INNENSCHUBKÄSTEN INTERNAL DRAWERS

CABIN

ANETTE PONHOLZER + FRITZ FRENKLER

B x H x T IN CM
W x H x D IN CM

BESCHREIBUNG
DESCRIPTION

BESTELL-NR.
ORDER-NO.

EURO EXKL. / INKL. MWST.*
EURO EXCL. / INCL. VAT*

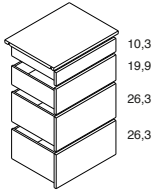

Schubkasteneinheit mit 4 Schubkästen

inkl. Boden über der Schubkasteneinheit (Fachboden) auf Unterboden aufstehend
max. Tiefe 50 cm (Schubkastenzarge)

Drawer unit with 4 drawers

incl. loose shelf as top
drawer unit rests on floor panel
max. depth of drawer frame: 50 cm

<65,0 x 95,0 x 65,0

Basisfarbe
Akzentfarbe
dunkelgrau

Basic colour
Accent colour
dark grey

7236.___
7236.___
7236.776

für 1-türige Elemente

for 1-door elements

<130,0 x 95,0 x 65,0

Basisfarbe
Akzentfarbe
dunkelgrau

Basic colour
Accent colour
dark grey

7237.___
7237.___
7237.776

für 2-türige Elemente

for 2-door elements

Für Elemente mit Falttür die Zwischenseite (7824.) dazu bestellen.
Andere Zusammenstellungen der Schubkasteneinheiten sind auf Anfrage möglich.
Eiche Dekorkante separat bestellen.

Please order extra wall (7824.) for elements with folding door.
Other drawer unit configurations are available on request.
Order oak trim strip separately.

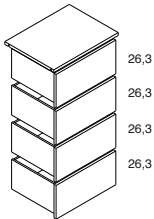

Schubkasteneinheit mit 4 Schubkästen

inkl. Boden über der Schubkasteneinheit (Fachboden) auf Unterboden aufstehend
max. Tiefe 50 cm (Schubkastenzarge)

Drawer unit with 4 drawers

incl. loose shelf as top
drawer unit rests on floor panel
max. depth of drawer frame: 50 cm

<65,0 x 117,4 x 65,0

Basisfarbe
Akzentfarbe
dunkelgrau

Basic colour
Accent colour
dark grey

7234.___
7234.___
7234.776

für 1-türige Elemente

for 1-door elements

<130,0 x 117,4 x 65,0

Basisfarbe
Akzentfarbe
dunkelgrau

Basic colour
Accent colour
dark grey

7235.___
7235.___
7235.776

für 2-türige Elemente

for 2-door elements

Für Elemente mit Falttür die Zwischenseite (7824.) dazu bestellen.
Andere Zusammenstellungen der Schubkasteneinheiten sind auf Anfrage möglich.
Eiche Dekorkante separat bestellen.

Please order extra wall (7824.) for elements with folding door.
Other drawer unit configurations are available on request.
Order oak trim strip separately.

INNENSCHUBKÄSTEN INTERNAL DRAWERS

CABIN

ANETTE PONHOLZER + FRITZ FRENKLER

B x H x T IN CM
W x H x D IN CM

BESCHREIBUNG
DESCRIPTION

BESTELL-NR.
ORDER-NO.

EURO EXKL. / INKL. MWST.*
EURO EXCL. / INCL. VAT*

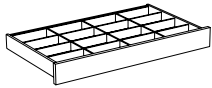

Schubkastengefache

lackiert oder Melamin dunkelgrau
Anzahl und Größe der Gefache ist für die jeweilige Schubkastenbreite und -tiefe optimiert
Fächerbreite und -tiefe variieren zwischen ca. 10-15 cm

Basisfarbe *Basic colour*
Akzentfarbe *Accent colour*
dunkelgrau *dark grey*

für 1-türige Elemente

Drawer organiser

lacquered or dark grey melamine
Size and number of compartments depend on drawer dimensions.
Compartment widths and depths vary between approx 10-15 cm.

7315.___
7315.___
7315.776

for 1-door elements

Basisfarbe *Basic colour*
Akzentfarbe *Accent colour*
dunkelgrau *dark grey*

für 2-türige Elemente

7316.___
7316.___
7316.776

for 2-door elements

Antirutschmatte, alusilber

zum Einlegen in Schubkästen
max. Tiefe 50 cm (Schubkastenzarge)

für 1-türiges Element *for 1-door element*

Anti-slip mat, silver aluminium

to be placed in drawers
max. depth 50 cm (drawer frame)

7250.

<65,0 x 65,0

für 2-türiges Element *for 2-door element*

7251.

<130,0 x 65,0

INNENEINTEILUNG OFFENE ELEMENTE INTERNAL FITTINGS OPEN ELEMENTS

CABIN

ANETTE PONHOLZER + FRITZ FRENKLER

B x H x T IN CM
W x H x D IN CM

BESCHREIBUNG
DESCRIPTION

BESTELL-NR.
ORDER-NO.

EURO EXKL. / INKL. MWST.*
EURO EXCL. / INCL. VAT*

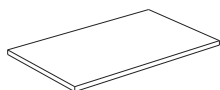

Regalfachboden

für offene Elemente und variable Nischen
deckend lackiert oder Eiche matt

Loose shelf

for open elements and variable niche elements
fully lacquered or matt oak

<65,0 x 2,2 x 65,0

Basisfarbe

Basic colour

7428.___

Akzentfarbe

Accent colour

7428.___

Hochglanz

High-gloss colour

7428.___

Eiche

Oak

7428.770

für 1-türiges Element

for 1-door element

<130,0 x 2,2 x 65,0

Basisfarbe

Basic colour

7429.___

Akzentfarbe

Accent colour

7429.___

Hochglanz

High-gloss colour

7429.___

Eiche

Oak

7429.770

für 2-türiges Element

for 2-door element

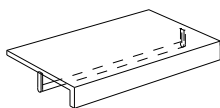

Boden mit verdeckter Mantelstange längs

für offene Elemente
lackiert, Eiche matt
Aluminium natur (.95) oder schwarz (.87) eloxiert

Shelf with concealed lengthwise hanging rail

for open elements
lacquered, matt oak
natural (.95) or black (.87) anodized aluminium

Mantelstange Aluminium natur eloxiert

Natural anodized aluminium hanging rail

<65,0 x 9,0 x 65,0

Basisfarbe

Basic colour

7430.___.95

Akzentfarbe

Accent colour

7430.___.95

Hochglanz

High-gloss colour

7430.770.95

Eiche

Oak

7430.776.95

für 1-türige Elemente

for 1-door elements

<130,0 x 9,0 x 65,0

Basisfarbe

Basic colour

7431.___.95

Akzentfarbe

Accent colour

7431.___.95

Hochglanz

High-gloss colour

7431.770.95

Eiche

Oak

7431.776.95

für 2-türige Elemente

for 2-door elements

Mantelstange Aluminium natur oder schwarz eloxiert mit Dekorleiste aus Eiche

Natural or black anodized aluminium hanging rail with oak top strip

<65,0 x 9,0 x 65,0

Basisfarbe

Basic colour

7845.___.___

Akzentfarbe

Accent colour

7845.___.___

Hochglanz

High-gloss colour

7845.___.___

Eiche

Oak

7845.770.___

für 1-türige Elemente

for 1-door elements

<130,0 x 9,0 x 65,0

Basisfarbe

Basic colour

7846.___.___

Akzentfarbe

Accent colour

7846.___.___

Hochglanz

High-gloss colour

7846.___.___

Eiche

Oak

7846.770.___

für 2-türige Elemente

for 2-door elements

Die Mantelstange längs ist nur für offene Elemente ab einer Tiefe von 55 cm (Einbautiefe) geeignet.

The lengthwise hanging rail is only suitable for open elements at least 55 cm deep (depth of available space).

INNENEINTEILUNG OFFENE ELEMENTE INTERNAL FITTINGS OPEN ELEMENTS

CABIN

ANETTE PONHOLZER + FRITZ FRENKLER

B x H x T IN CM
W x H x D IN CM

BESCHREIBUNG
DESCRIPTION

BESTELL-NR.
ORDER-NO.

EURO EXKL. / INKL. MWST.*
EURO EXCL. / INCL. VAT*

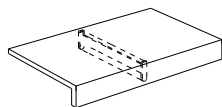

Boden mit verdeckter Mantelstange quer
für offene Elemente
lackiert, Eiche matt
Aluminium natur (.95) oder schwarz (.87) eloxiert

Shelf with concealed front-to-back hanging rail
for open elements
lacquered, matt oak
natural (.95) or black (.87) anodized aluminium

Mantelstange Aluminium natur eloxiert

Natural anodized aluminium hanging rail

<65,0 x 9,0 x 65,0

Basisfarbe *Basic colour*
Akzentfarbe *Accent colour*
Hochglanz *High-gloss colour*
Eiche *Oak*

7432.__.95
7432.__.95
7432.770.95
7432.776.95

für 1-türige Elemente

for 1-door elements

<130,0 x 9,0 x 65,0

Basisfarbe *Basic colour*
Akzentfarbe *Accent colour*
Hochglanz *High-gloss colour*
Eiche *Oak*

7433.__.95
7433.__.95
7433.770.95
7433.776.95

für 2-türige Elemente

for 2-door elements

Mantelstange Aluminium natur oder schwarz eloxiert mit Dekorleiste aus Eiche

Natural or black anodized aluminium hanging rail with oak top strip

<65,0 x 9,0 x 65,0

Basisfarbe *Basic colour*
Akzentfarbe *Accent colour*
Hochglanz *High-gloss colour*
Eiche *Oak*

7847.__.__
7847.__.__
7847.__.__
7847.770.__.

für 1-türige Elemente

for 1-door elements

<130,0 x 9,0 x 65,0

Basisfarbe *Basic colour*
Akzentfarbe *Accent colour*
Hochglanz *High-gloss colour*
Eiche *Oak*

7848.__.__
7848.__.__
7848.__.__
7848.770.__.

für 2-türige Elemente

for 2-door elements

Die Mantelstange quer ist nur für offene Elemente mit einer Tiefe unter 55 cm (Einbautiefe) geeignet.

The front-to-back hanging rail is only suitable for open elements less than 55 cm deep (depth of available space).

INNENEINTEILUNG OFFENE ELEMENTE INTERNAL FITTINGS OPEN ELEMENTS

CABIN

ANETTE PONHOLZER + FRITZ FRENKLER

B x H x T IN CM
W x H x D IN CM

BESCHREIBUNG
DESCRIPTION

BESTELL-NR.
ORDER-NO.

EURO EXKL. / INKL. MWST.*
EURO EXCL. / INCL. VAT*

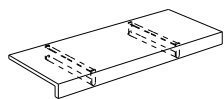

Boden mit 2 verdeckten Mantelstangen quer
für 2-türige offene Elemente
lackiert, Eiche matt
Aluminium natur (.95) oder schwarz (.87) eloxiert

Boden mit 2 verdeckten Mantelstangen quer
für 2-türige offene Elemente
lackiert, Eiche matt
Aluminium natur (.95) oder schwarz (.87) eloxiert

Mantelstange Aluminium natur eloxiert

Natural anodized aluminium hanging rail

<130,0 x 9,0 x 65,0

Basisfarbe

Basic colour

7434.__.95

Akzentfarbe

Accent colour

7434.__.95

Hochglanz

High-gloss colour

7434.770.95

Eiche

Oak

7434.776.95

Zum sinnvollen Hängen von Kleiderbügel
n wird eine Schrankbreite
von min. 110 cm empfohlen.

Element should be at least 110 cm wide to accommodate coat
hangers properly.

Mantelstange Aluminium natur oder schwarz eloxiert mit Dekorleiste aus Eiche

Natural or black anodized aluminium hanging rail
with oak top strip

<130,0 x 9,0 x 65,0

Basisfarbe

Basic colour

7849.__. __

Akzentfarbe

Accent colour

7849.__. __

Hochglanz

High-gloss colour

7849.770. __

Eiche

Oak

7849.776. __

Zum sinnvollen Hängen von Kleiderbügel
n wird eine Schrankbreite
von min. 110 cm empfohlen.

Element should be at least 110 cm wide to accommodate coat
hangers properly.

Die Mantelstange quer ist nur für offene Elemente mit einer
Tiefe unter 55 cm (Einbautiefe) geeignet.

The front-to-back hanging rail is only suitable for open elements
less than 55 cm deep (depth of available space).

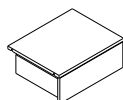

Schubkasten

inkl. Boden über dem Schubkasten (Fachboden)
in Korpusfarbe lackiert oder Eiche matt

Drawer

incl. loose shelf as top
lacquered in body colour or in matt oak

<65,0 x 26,7 x 65,0

Basisfarbe

Basic colour

9018. __

Akzentfarbe

Accent colour

9018. __

Hochglanz

High-gloss colour

9018. __

Eiche

Oak

9018.770

für 1-türige Elemente

for 1-door elements

<130,0 x 26,7 x 65,0

Basisfarbe

Basic colour

9019. __

Akzentfarbe

Accent colour

9019. __

Hochglanz

High-gloss colour

9019. __

Eiche

Oak

9019.770

für 2-türige Elemente

for 2-door elements

freihängend, max. Höhe Oberkante 1230 mm

suspended, max. height of upper edge 1230mm

INNENEINTEILUNG OFFENE ELEMENTE INTERNAL FITTINGS OPEN ELEMENTS

CABIN

ANETTE PONHOLZER + FRITZ FRENKLER

B x H x T IN CM
W x H x D IN CM

BESCHREIBUNG
DESCRIPTION

BESTELL-NR.
ORDER-NO.

EURO EXKL. / INKL. MWST.*
EURO EXCL. / INCL. VAT*

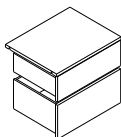

Schubkasteneinheit mit 2 Schubkästen
inkl. Boden über der Schubkasteneinheit (Fachboden)
in Korpusfarbe lackiert oder Eiche matt

Drawer unit with 2 drawers
incl. loose shelf as top
lacquered in body colour or in matt oak

<65,0 x 55,5 x 65,0

Basisfarbe	<i>Basic colour</i>	9022.___
Akzentfarbe	<i>Accent colour</i>	9022.___
Hochglanz	<i>High-gloss colour</i>	9022.___
Eiche	<i>Oak</i>	9022.770

für 1-türige Elemente

for 1-door elements

<130,0 x 55,5 x 65,0

Basisfarbe	<i>Basic colour</i>	9023.___
Akzentfarbe	<i>Accent colour</i>	9023.___
Hochglanz	<i>High-gloss colour</i>	9023.___
Eiche	<i>Oak</i>	9023.770

für 2-türige Elemente

for 2-door elements

freihängend, max. Höhe Oberkante 1230 mm

suspended, max. height of upper edge 1230mm

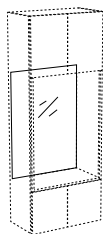

Rückwandspiegel, Kristallglas
für Nische und variable Nische

Rear-wall mirror in crystal glass
for niche element and variable niche element

Spiegel	<i>Mirror</i>	7339.
für 1-türiges Element		<i>for 1-door element</i>

Spiegel	<i>Mirror</i>	7340.
für 2-türiges Element		<i>for 2-door element</i>

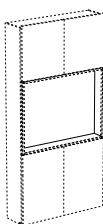

aufgedoppelte Rückwand
für variable Nische mit Kabeldurchlass
in Korpusfarbe lackiert oder Eiche matt
Einbautiefe wird bauseits festgelegt und montiert

Finished rear panel
for variable niche element with cable duct
lacquered in body colour or in matt oak
exact installation depth is determined and mounted on site

Basisfarbe	<i>Basic colour</i>	7752.___
Akzentfarbe	<i>Accent colour</i>	7752.___
Hochglanz	<i>High-gloss colour</i>	7752.___
Eiche	<i>Oak</i>	7752.770

für 1-türiges Element

for 1-door element

Basisfarbe	<i>Basic colour</i>	7753.___
Akzentfarbe	<i>Accent colour</i>	7753.___
Hochglanz	<i>High-gloss colour</i>	7753.___
Eiche	<i>Oak</i>	7753.770

für 2-türiges Element

for 2-door element

CABIN

ANETTE PONHOLZER + FRITZ FRENKLER

B x H x T IN CM
W x H x D IN CM

BESCHREIBUNG
DESCRIPTION

BESTELL-NR.
ORDER-NO.

EURO EXKL. / INKL. MWST.*
EURO EXCL. / INCL. VAT*



Loses Sitzkissen

mit Schaumfüllung
in variabler Breite und Tiefe, max. Tiefe 70 cm
Bitte beachten Sie, dass die Stoffgruppen neu eingeteilt wurden. Details entnehmen Sie bitte der Übersicht S. 10.

Loose seat cushion

with foam interior
available in various widths and depths, max. depth 70 cm
Please note: The fabric groups have been reorganised. For details, see the overview on page 10.

Sitzkissen S von B 30 bis 60 cm

Seat cushion S from W 30 to 60 cm

2,0 x 30,0 - 60,0

Leder (PG L)	Leather (PG L)	0682.____
Stoffe (PG S0)	Fabrics (PG S0)	0682.____
Stoffe (PG S1)	Fabrics (PG S1)	0682.____
Stoffe (PG S2)	Fabrics (PG S2)	0682.____
Stoffe (PG S3)	Fabrics (PG S3)	0682.____
Weißpolster	customer's own fabric	0682.166

Sitzkissen M von B 61 bis 120 cm

Seat cushion M from W 61 to 120 cm

2,0 x 61,0 - 120,0

Leder (PG L)	Leather (PG L)	0683.____
Stoffe (PG S0)	Fabrics (PG S0)	0683.____
Stoffe (PG S1)	Fabrics (PG S1)	0683.____
Stoffe (PG S2)	Fabrics (PG S2)	0683.____
Stoffe (PG S3)	Fabrics (PG S3)	0683.____
Weißpolster	customer's own fabric	0683.166

Sitzkissen L von B 121 bis 180 cm

Seat cushion L from W 121 to 180 cm

2,0 x 121,0 - 180,0

Leder (PG L)	Leather (PG L)	0684.____
Stoffe (PG S0)	Fabrics (PG S0)	0684.____
Stoffe (PG S1)	Fabrics (PG S1)	0684.____
Stoffe (PG S2)	Fabrics (PG S2)	0684.____
Stoffe (PG S3)	Fabrics (PG S3)	0684.____
Weißpolster	customer's own fabric	0684.166

In Leder max. B 150 cm

In leather max. W 150 cm

Kundenstoff: Stoffbedarf und Lederbedarf auf Anfrage

for customer's own fabric: fabric and leather on request

MEHRPREISE OBERFLÄCHEN SURCHARGE FINISHES

CABIN

ANETTE PONHOLZER + FRITZ FRENKLER

B x H x T IN CM
W x H x D IN CM

BESCHREIBUNG
DESCRIPTION

BESTELL-NR.
ORDER-NO.

EURO EXKL. / INKL. MWST.*
EURO EXCL. / INCL. VAT*

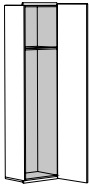

Schränkelemente H 250 innen lackiert
Grund- und Anbauelemente innen in Korpusfarbe lackiert
Mehrpreis

Cupboard elements H 250 with internal lacquer
Basic and add-on elements with internal body lacquered in same colour as external body
Surcharge

für 1-türige Elemente

for 1-door elements

Basisfarbe *Basic colour*
Akzentfarbe *Accent colour*

7435.__

7435.__

für Schrankelemente 7200, 7201, 7260, 7261, 7290, 7292, 7359, 7360, 7361, 7362, 7363, 7364, 7365, 7366, 7721, 7722, 7729, 7730, 7733, 7734, 7830, 7831, 7872, 7873
für Dachschrägenelemente von H 171 cm - 250 cm 7410, 7411, 7412, 7413, 7495, 7496, 7497, 7498

for cupboard elements 7200, 7201, 7260, 7261, 7290, 7292, 7359, 7360, 7361, 7362, 7363, 7364, 7365, 7366, 7721, 7722, 7729, 7730, 7733, 7734, 7830, 7831, 7872, 7873
for sloped ceiling elements from H 171 cm - 250 cm 7410, 7411, 7412, 7413, 7495, 7496, 7497, 7498

für 2-türige Elemente

for 2-door elements

Basisfarbe *Basic colour*
Akzentfarbe *Accent colour*

7436.__

7436.__

für Schrankelemente 7204, 7205, 7262, 7263, 7294, 7296, 7367, 7368, 7369, 7370, 7371, 7372, 7373, 7374, 7725, 7726, 7731, 7732, 7735, 7736, 7832, 7833, 7874, 7875
für Falttürelemente 7820, 7821

for cupboard elements 7204, 7205, 7262, 7263, 7294, 7296, 7367, 7368, 7369, 7370, 7371, 7372, 7373, 7374, 7725, 7726, 7731, 7732, 7735, 7736, 7832, 7833, 7874, 7875
for folding door elements 7820, 7821

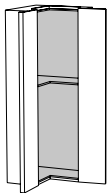

Eckelemente H 250 innen lackiert
Grund- und Anbauelemente innen in Korpusfarbe lackiert
Mehrpreis

Corner elements H 250 with internal lacquer
Basic and add-on elements with internal body lacquered in same colour as external body
Surcharge

Basisfarbe *Basic colour*
Akzentfarbe *Accent colour*

7437.__

7437.__

für Schrankelemente 7450, 7451, 7452, 7453

for cupboard elements 7450, 7451, 7452, 7453

MEHRPREISE OBERFLÄCHEN SURCHARGE FINISHES

CABIN

ANETTE PONHOLZER + FRITZ FRENKLER

B x H x T IN CM
W x H x D IN CM

BESCHREIBUNG
DESCRIPTION

BESTELL-NR.
ORDER-NO.

EURO EXKL. / INKL. MWST.*
EURO EXCL. / INCL. VAT*

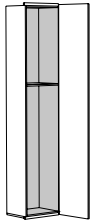

Schränkelemente H 300 innen lackiert
Grund- und Anbauelemente innen in Korpusfarbe lackiert
Mehrpreis

Cupboard elements H 300 with internal lacquer
Basic and add-on elements with internal body lacquered in same colour as external body
Surcharge

für 1-türige Elemente

for 1-door elements

Basisfarbe *Basic colour*
Akzentfarbe *Accent colour*
für Schrankelemente 7202, 7203, 7264, 7265, 7307, 7309, 7375, 7376, 7377, 7378, 7379, 7380, 7381, 7382, 7723, 7724, 7737, 7738, 7741, 7742, 7834, 7835, 7876, 7877
für Dachschrägelemente von H 251 cm - 300 cm 7410, 7411, 7412, 7413, 7495, 7496, 7497, 7498

7438.___
7438.___
for cupboard elements 7202, 7203, 7264, 7265, 7307, 7309, 7375, 7376, 7377, 7378, 7379, 7380, 7381, 7382, 7723, 7724, 7737, 7738, 7741, 7742, 7834, 7835, 7876, 7877
for sloped ceiling elements from H 251 cm - 300 cm 7410, 7411, 7412, 7413, 7495, 7496, 7497, 7498

für 2-türige Elemente

for 2-door elements

Basisfarbe *Basic colour*
Akzentfarbe *Accent colour*
für Schrankelemente 7206, 7207, 7266, 7267, 7311, 7313, 7383, 7384, 7385, 7386, 7387, 7388, 7389, 7390, 7727, 7728, 7739, 7740, 7743, 7744, 7836, 7837, 7878, 7879

7439.___
7439.___
for cupboard elements 7206, 7207, 7266, 7267, 7311, 7313, 7383, 7384, 7385, 7386, 7387, 7388, 7389, 7390, 7727, 7728, 7739, 7740, 7743, 7744, 7836, 7837, 7878, 7879

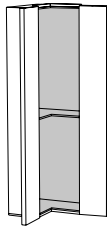

Eckelemente H 300 innen lackiert
Grund- und Anbauelemente innen in Korpusfarbe lackiert
Mehrpreis

Corner elements H 300 with internal lacquer
Basic and add-on elements with internal body lacquered in same colour as external body
Surcharge

Basisfarbe *Basic colour*
Akzentfarbe *Accent colour*

7440.___
7440.___

für Schrankelemente 7454, 7455, 7456, 7457

for cupboard elements 7454, 7455, 7456, 7457

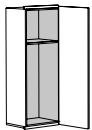

Schränkelemente H 170, Aufsatzkorpusse, Bankelemente und Türüberbau innen lackiert
Grund- und Anbauelemente innen in Korpusfarbe lackiert
Mehrpreis

Cupboard elements H 170 and top-mount, bench and bridge elements with internal lacquer
Basic and add-on elements with internal body lacquered in same colour as external body
Surcharge

für 1-türige Elemente

for 1-door elements

Basisfarbe *Basic colour*
Akzentfarbe *Accent colour*
für Schrankelemente 7348, 7350, 7700, 7702, 9002, 9040, 9041
für Dachschrägelemente von H 40 cm - 170 cm 7410, 7411, 7412, 7413, 7495, 7496, 7497, 7498, 9040, 9041
für Bankelemente 9028, 9029

7441.___
7441.___
for cupboard elements 7348, 7350, 7700, 7702, 9002, 9040, 9041
for sloped ceiling elements from H 40 cm - 170 cm 7410, 7411, 7412, 7413, 7495, 7496, 7497, 7498, 9040, 9041
for bench elements 9028, 9029

für 2-türige Elemente

for 2-door elements

Basisfarbe *Basic colour*
Akzentfarbe *Accent colour*
für Schrankelemente 7352, 7354, 7704, 7706, 7822, 7823, 9044, 9045, 9003, 9004
für Bankelemente 9034, 9035

7442.___
7442.___
for cupboard elements 7352, 7354, 7704, 7706, 7822, 7823, 9044, 9045, 9003, 9004
for bench elements 9034, 9035

MEHRPREISE OBERFLÄCHEN SURCHARGE FINISHES

CABIN

ANETTE PONHOLZER + FRITZ FRENKLER

B x H x T IN CM
W x H x D IN CM

BESCHREIBUNG
DESCRIPTION

BESTELL-NR.
ORDER-NO.

EURO EXKL. / INKL. MWST.*
EURO EXCL. / INCL. VAT*

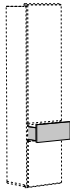

1 Außenschubkasten innen lackiert
für jeden Außenschubkasten 1x bestellen
kann mit 7435 oder 7438 kombiniert werden
Mehrpreis

1 external drawer with internal lacquer
order 1x for each external drawer
can be combined with 7435 or 7438
Surcharge

für 1-türige Elemente

for 1-door elements

Basisfarbe *Basic colour*
Akzentfarbe *Accent colour*

7443.___
7443.___

für Schrankelemente 7359, 7360, 7361, 7362, 7363, 7364,
7365, 7366, 7375, 7376, 7377, 7378, 7379, 7380, 7381, 7382,
7729, 7730, 7733, 7734, 7737, 7738, 7741, 7742, 7830, 7831,
7832, 7833, 7834, 7835, 7836, 7837, 7872, 7873, 7874, 7875,
7876, 7877, 7878, 7879, 9040, 9041, 9042, 9043
für Bankelemente 9030, 9031, 9032, 9033, 9036, 9037, 9038,
9039

for cupboard elements 7359, 7360, 7361, 7362, 7363, 7364,
7365, 7366, 7375, 7376, 7377, 7378, 7379, 7380, 7381, 7382,
7729, 7730, 7733, 7734, 7737, 7738, 7741, 7742, 7830, 7831,
7832, 7833, 7834, 7835, 7836, 7837, 7872, 7873, 7874, 7875,
7876, 7877, 7878, 7879, 9040, 9041, 9042, 9043
for bench elements 9030, 9031, 9032, 9033, 9036, 9037, 9038,
9039

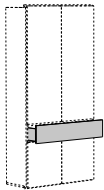

1 Außenschubkasten innen lackiert
für jeden Außenschubkasten 1x bestellen
kann mit 7436 oder 7439 kombiniert werden
Mehrpreis

1 external drawer with internal lacquer
order 1x for each external drawer
can be combined with 7436 or 7439
Surcharge

für 2-türige Elemente

for 2-door elements

Basisfarbe *Basic colour*
Akzentfarbe *Accent colour*

7444.___
7444.___

für Schrankelemente 7367, 7368, 7369, 7370, 7371, 7372, 7373,
7374, 7383, 7384, 7385, 7386, 7387, 7388, 7389, 7390, 7731,
7732, 7735, 7736, 7739, 7740, 7743, 7744, 9044, 9045, 9046,
9047

for cupboard elements 7367, 7368, 7369, 7370, 7371, 7372, 7373,
7374, 7383, 7384, 7385, 7386, 7387, 7388, 7389, 7390, 7731,
7732, 7735, 7736, 7739, 7740, 7743, 7744, 9044, 9045, 9046,
9047

MEHRPREISE OBERFLÄCHEN SURCHARGE FINISHES

CABIN

ANETTE PONHOLZER + FRITZ FRENKLER

B x H x T IN CM
W x H x D IN CM

BESCHREIBUNG
DESCRIPTION

BESTELL-NR.
ORDER-NO.

EURO EXKL. / INKL. MWST.*
EURO EXCL. / INCL. VAT*

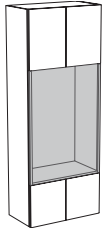

Nischenelement 2-farbig lackiert
Nische mit farblich abgesetzter Oberfläche
Anhand der Tabelle die passende Artikelnummer wählen.
Mehrpreis

Niche element, painted in 2 colours
Niche in contrast colour
Select the appropriate article number from the overview.
Surcharge

Akzentfarbe	<i>Accent colour</i>	9007.____
Hochglanz	<i>High-gloss colour</i>	9008.____
Eiche	<i>Oak</i>	9009.770
ohne Mehrpreis	<i>without surcharge</i>	9010.

für Nischen und variable Nischen
für 1- und 2-türige Elemente

for niche elements and variable niche elements
for 1- and 2-door elements

		Nische Niche			
		Basisfarbe Basic colour	Akzentfarbe Accent colour	Hochglanz High-gloss colour	Eiche Oak
Schrank Cupboard	Basisfarbe Basic colour	9010.	9007.	9008.	9009.770
	Akzentfarbe Accent colour	9010.	9010.	9008.	9009.770
	Hochglanz High-gloss colour	9010.	9010.	9010.	9010.
	Eiche Oak	9010.	9010.	9008.	/
	Softmatt Soft matt	9010.	9007.	9008.	9009.700
	Beton Concrete	9010.	9010.	9010.	9010.

MEHRPREISE OBERFLÄCHEN SURCHARGE FINISHES

CABIN

ANETTE PONHOLZER + FRITZ FRENKLER

B x H x T IN CM
W x H x D IN CM

BESCHREIBUNG
DESCRIPTION

BESTELL-NR.
ORDER-NO.

EURO EXKL. / INKL. MWST.*
EURO EXCL. / INCL. VAT*

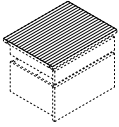

Fachboden der Schubkasteneinheit als Schuhboden
Riffelauflage auf Fachboden
Mehrpreis

Shoe rack to top drawer unit
rippled surface on shelf
surcharge

65,0	für 1-türiges Element	<i>for 1-door element</i>	7276.
130,0	für 2-türiges Element	<i>for 2-door element</i>	7277.

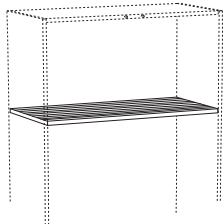

Konstruktionsboden als Schuhboden
Riffelauflage auf Konstruktionsboden
Mehrpreis

Fixed shelf supplied as shoe shelf
rippled surface on shelf
Surcharge

65,0	1-türiges Element	<i>1-door element</i>	7254.
130,0	2-türiges Element	<i>2-door element</i>	7255.

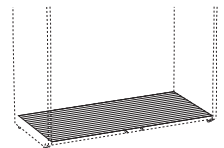

Unterboden als Schuhboden
Riffelauflage auf Unterboden
Mehrpreis

Plinth shelf supplied as shoe shelf
rippled surface
Surcharge

65,0	1-türiges Element	<i>1-door element</i>	7274.
130,0	2-türiges Element	<i>2-door element</i>	7275.



Verspiegelte Front für Schrankelement
Türbreite: 30 - max. 60 cm
Türhöhe: 80 - max. 250 cm

Mirrored front for cupboard element
door width: 30 - max. 60 cm
door height: 80 - max. 250 cm

Front mit push-to-open		<i>Front with push-to-open</i>	
Spiegelfront	<i>mirrored front</i>		7868.
Front mit Griffleiste		<i>Front with bar</i>	
Spiegelfront	<i>mirrored front</i>		7869.

Nicht für offene Elemente, Elemente mit Außenschubkästen, Nischen und Falttürelemente geeignet.

Not suitable for use with open elements, elements with external drawers, niches and elements with folding door.

MEHRPREISE OBERFLÄCHEN SURCHARGE FINISHES

CABIN

ANETTE PONHOLZER + FRITZ FRENKLER

B x H x T IN CM
W x H x D IN CM

BESCHREIBUNG
DESCRIPTION

BESTELL-NR.
ORDER-NO.

EURO EXKL. / INKL. MWST.*
EURO EXCL. / INCL. VAT*

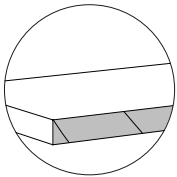

Eiche Dekorkante für Fachboden, Konstruktionsboden oder Unterboden
Melamin dunkelgrau und Eiche furniert matt, an Frontseite des Bodens
Mehrpreis

Oak trim strip for shelf, fixed shelf or bottom shelf
grey melamine and matt oak veneer, on shelf front
Surcharge

65,0 x 2,2 x 65,0

dunkelgrau, Eiche *dark grey, oak*
für 1-türige Elemente

7932.770
for 1-door elements

130,0 x 2,2 x 65,0

dunkelgrau, Eiche *dark grey, oak*
für 2-türige Elemente

7933.770
for 2-door elements

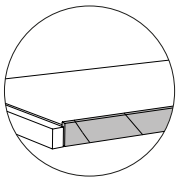

Eiche Dekorkante für Auszug
Melamin dunkelgrau und Eiche furniert matt, an Frontseite des Bodens
Mehrpreis

Oak trim strip for pull-out shelf
grey melamine and matt oak veneer, on shelf front
Surcharge

65,0 x 2,2 x 65,0

dunkelgrau, Eiche *dark grey, oak*
für 1-türige Elemente

7934.770
for 1-door elements

130,0 x 2,2 x 65,0

dunkelgrau, Eiche *dark grey, oak*
für 2-türige Elemente

7935.770
for 2-door elements

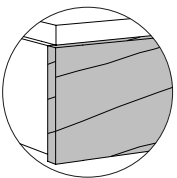

Eiche Dekorkante für Schubkastenfront
Melamin dunkelgrau und Eiche furniert matt, an Frontseite des Bodens
Mehrpreis

Oak trim strip for drawer front
grey melamine and matt oak veneer, on drawer front
Surcharge

65,0 x 2,2 x 65,0

dunkelgrau, Eiche *dark grey, oak*
für 1-türige Elemente

7936.770
for 1-door elements

130,0 x 2,2 x 65,0

dunkelgrau, Eiche *dark grey, oak*
für 2-türige Elemente

7937.770
for 2-door elements

Für jeden Schubkasten bitte 1x bestellen.

Please order 1x for each drawer.

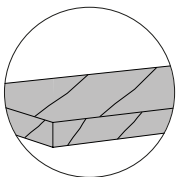

Eiche Fachboden für Schubkastenelement
Eiche furniert matt
Mehrpreis

Oak shelf for drawer unit
matt oak veneer
Surcharge

65,0 x 2,2 x 65,0

Eiche *Oak*
für 1-türige Elemente

7940.770
for 1-door elements

130,0 x 2,2 x 65,0

Eiche *Oak*
für 2-türige Elemente

7941.770
for 2-door elements

CABIN

ANETTE PONHOLZER + FRITZ FRENKLER

B x H x T IN CM
W x H x D IN CM

BESCHREIBUNG
DESCRIPTION

BESTELL-NR.
ORDER-NO.

EURO EXKL. / INKL. MWST.*
EURO EXCL. / INCL. VAT*

BELEUCHTUNG SCHRANKELEMENTE

Die Schrankbeleuchtung ist bündig in die Seitenwände links und rechts eingelassen. Die Lichtschiene verläuft über die gesamte Schrankhöhe.

Bitte geben Sie bei der Bestellung an, in welchen Schrank die Beleuchtung eingebaut werden soll.

LIGHTING FOR CUPBOARDS

Lighting strips sit flush in side panels and extend up full height of cupboard.

When ordering, indicate which cupboard lighting should be fitted to.

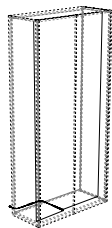
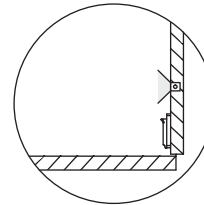
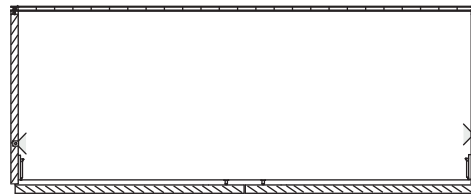

Beleuchtung für Schrankelement*

Elektrifizierung für Schrankelement beinhaltet 2x LED-Einbauleuchte**, Control Box, Sensor, EVG, 3 m Kabel

Lighting for cupboard element*

The electrical connection set for the cupboard element comprises 2 x LED-built-in lights**, control box, sensor, EVG, 3m long cable

H 170	H 170	7856.
H 250	H 250	7857.
H 300	H 300	7858.

Nicht für offene Elemente und Nischen geeignet.

Not suitable for use with open elements and niches.

**LED-BAND

9,6 Watt pro Meter, Lichtfarbe warmweiß (3000 Kelvin), Schutzart IP 20. Diese Leuchten enthalten eingebaute LED-Lampen der Energieklasse A++.

Die Lampen in der Leuchte können, wie bei LED üblich, nicht ausgetauscht werden.

**LED-PROFILE

9.6 w per metre, warm white light temperature (3000 kelvin) IP20 protection rating, LEDs A++.

As always with LEDs, individual bulbs cannot be exchanged.



CABIN

ANETTE PONHOLZER + FRITZ FRENKLER

B x H x T IN CM
W x H x D IN CM

BESCHREIBUNG
DESCRIPTION

BESTELL-NR.
ORDER-NO.

EURO EXKL. / INKL. MWST.*
EURO EXCL. / INCL. VAT*

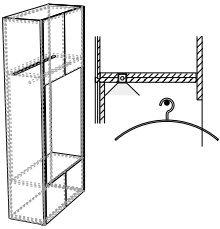

Beleuchtung für Nischen*

LED-Profil, 18,3 W pro lfm, Lichtfarbe neutral (3200 Kelvin), Schutzart IP 00
Leuchten enthalten eingebaute LED-Lampen der Energieklasse A++
Lampen in der Leuchte können nicht ausgetauscht werden!

Lighting for niche elements*

LED profile, 18,3 W per metre, light tone neutral (3200 Kelvin), protection rating IP 00
Energy rating: these lamps have built-in, non-replaceable, A++ LED lights
Lights in the spotlights cannot be replaced!

Beleuchtung

Lighting

7341.

für 1-türige Elemente 7290, 7292, 7307, 7309, 7830, 7831, 7834, 7835, 7872, 7873, 7876, 7877

for 1-door elements 7290, 7292, 7307, 7309, 7830, 7831, 7834, 7835, 7872, 7873, 7876, 7877

Beleuchtung

Lighting

7342.

für 2-türige Elemente 7294, 7296, 7311, 7313, 7832, 7833, 7836, 7837, 7874, 7875, 7878, 7879

for 2-door elements 7294, 7296, 7311, 7313, 7832, 7833, 7836, 7837, 7874, 7875, 7878, 7879

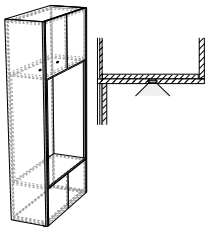

Beleuchtung für variable Nischen*

LED-Spot, 2,1 W, Lichtfarbe warmweiß (3000 Kelvin), Schutzart IP 44
Leuchten enthalten eingebaute LED-Lampen der Energieklasse A++
Lampen in der Leuchte können nicht ausgetauscht werden!

Lighting for niche elements, variable*

LED spot, 2,1 W, warm white light temperature (3000 Kelvin), protection rating IP 44
Energy rating: these lamps have built-in, non-replaceable, A++ LED lights
Lights in the spotlights cannot be replaced!

Beleuchtung

Lighting

7870.

für 1-türige Elemente 7721, 7722, 7723, 7724, 7729, 7730, 7733, 7734, 7737, 7738, 7741, 7742

for 1-door elements 7721, 7722, 7723, 7724, 7729, 7730, 7733, 7734, 7737, 7738, 7741, 7742

Beleuchtung

Lighting

7871.

für 2-türige Elemente 7725, 7726, 7727, 7728, 7731, 7732, 7735, 7736, 7739, 7740, 7743, 7744

for 2-door elements 7725, 7726, 7727, 7728, 7731, 7732, 7735, 7736, 7739, 7740, 7743, 7744

